

Bravilor Bonamat®

Bruksanvisning

Containertrakter

B5, B10, B20, B40

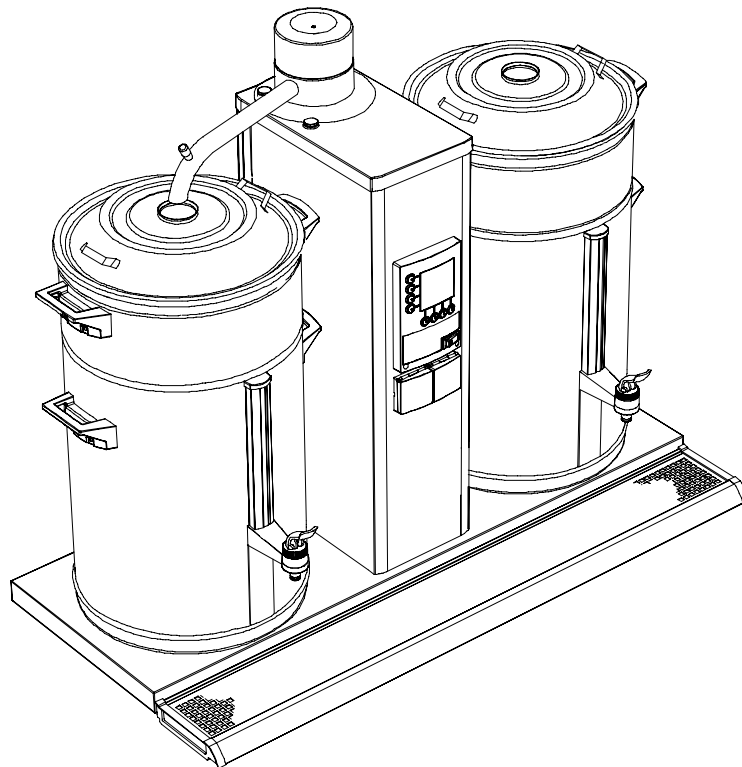

700.403.299G/04-2006

Bravilor Bonamat®

© 04-2006

Bravilor Bonamat

Pascalstraat 20

1704 RD Heerhugowaard

Nederland

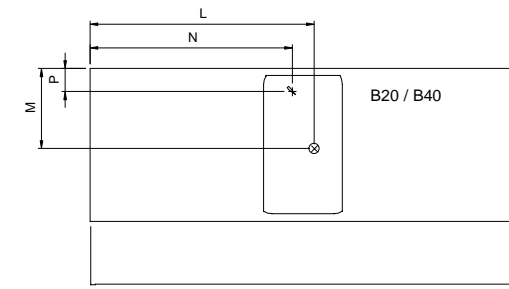
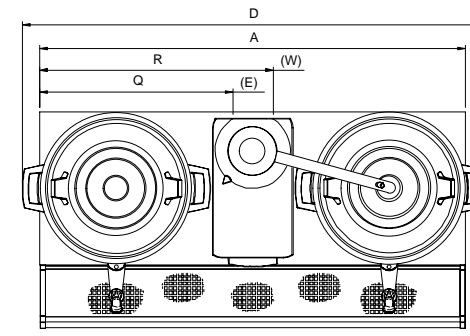
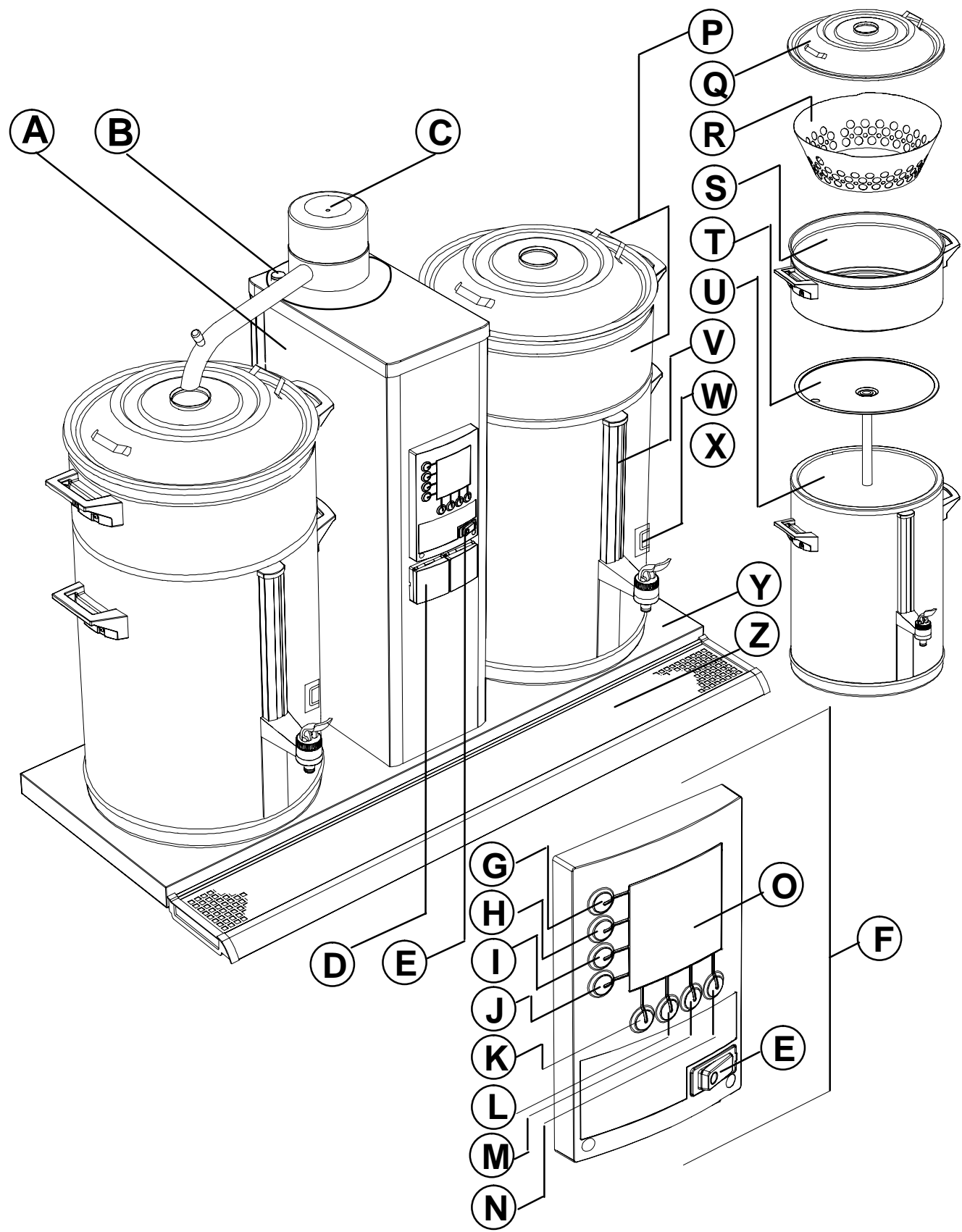

B20 / B40

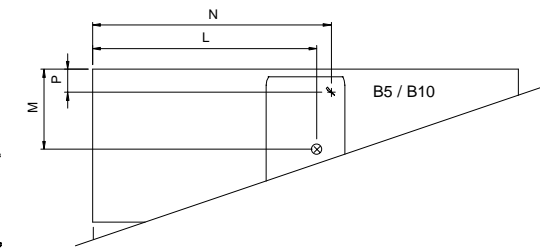
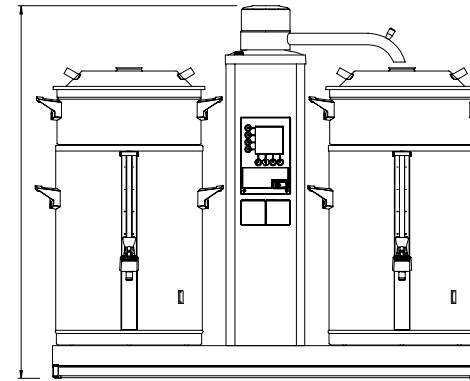

B5 / B10

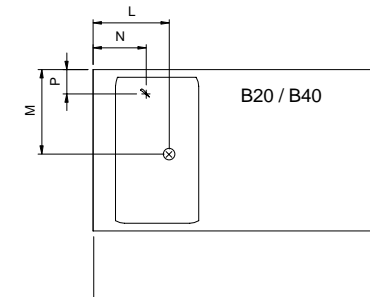
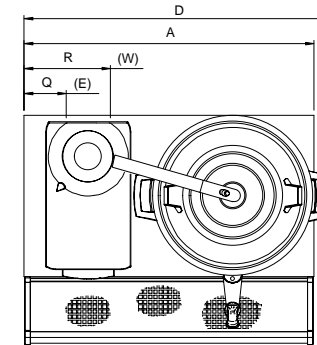
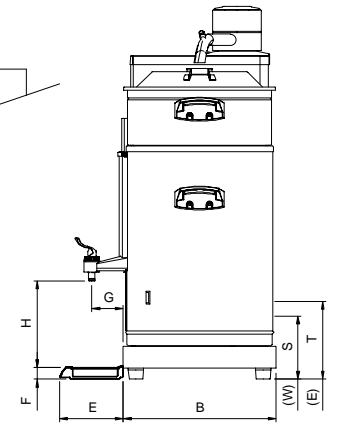

B20 / B40

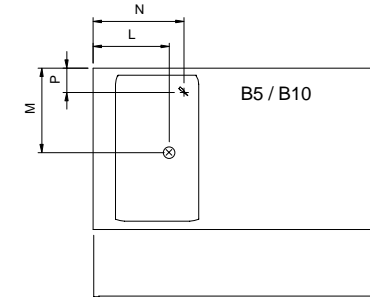
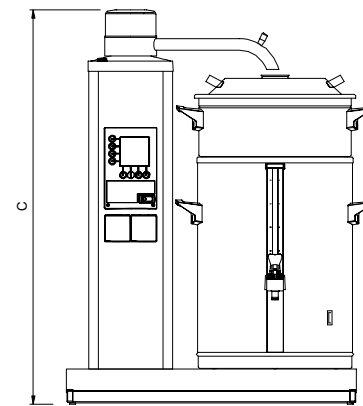

B5 / B10

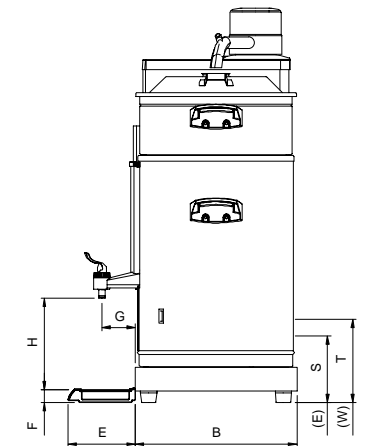

Med enerett.

Det er ikke lov å kopiere og/eller publisere noen del(er) av dette dokumentet ved hjelp av trykking, kopiering, mikrofilm eller andre måter, uten skriftlig tillatelse på forhånd fra produsenten. Dette gjelder på samme måte tegninger og diagrammer i dokumentet.

All informasjon i dette dokumentet er basert på generelle data som gjelder konstruksjon, materialeegenskaper og arbeidsmetoder som er kjente når dokumentet publiseres, og derfor forbeholder vi retten til å gjøre endringer uten forvarsel. På grunn av dette, bør instruksjonene anses som en veiledning til installasjon, bruk og vedlikehold av maskinen indikert på forsiden.

Dette dokumentet gjelder standardversjonen av denne maskinen. Produsenten er derfor ikke ansvarlig for eventuelle skader som oppstår på grunn av spesifikasjoner som avviker fra standardversjonen av maskinen slik den ble levert til deg.

Alle mulige hensyn har blitt tatt i forbindelse med produksjonen av dette dokumentet, men produsenten påtar seg ikke ansvar for eventuelle feil i dette dokumentet eller eventuelle konsekvenser av dette.

**TA DEG TID TIL Å LESE NØYE GJENNOM DETTE DOKUMENTET FØR DU TAR MASKINEN I BRUK.
HA UTBRETTSDELEN ÅPEN MENS DU LESER.**

DETTE DOKUMENTET MÅ ALLTID OPPBEVARES I NÆRHETEN AV MASKINEN.

INNLEDNING

Bruk av dette dokumentet

Dette dokumentet gir autoriserte brukere instruksjoner for sikker installasjon og vedlikehold av maskinen.

I dette dokumentet blir slike brukere delt inn i tre kategorier:

- Tilfeldige brukere: De som i praksis benytter seg av maskinen.
- Autoriserte brukere med et visst ansvar: De som i praksis bruker maskinen og som må utføre daglig vedlikehold og løse (enkle) problemer som måtte oppstå under bruk. For dem er særlig kapitlene 1., 2., 4., 5., 6., 7.1, 7.2 og 8. viktige.
- Autoriserte og opplærte brukere (sjef) med et mer helhetlig ansvar, som må være kjent med hele dette dokumentet.

Alle kapitler og avsnitt er nummererte. Sidennummeret befinner seg nederst på hver side.

De prosedyrene som beskrives i denne manualen, er illustrert ved hjelp av modell B10 med standard fabrikkinnstillinger.

Posisjonsnumrene som brukes i dette dokumentet, viser til figurene i utbrettsdelen.

Ikoner og symboler

I dette dokumentet brukes følgende ikoner og symboler:



TIPS

- Tips, forslag eller råd for hvordan du kan utføre bestemte oppgaver på en enklere eller mer ordentlig måte.



FORSIKTIG!

- Prosedyrer som kan føre til skader på maskinen, området rundt den eller miljøet, hvis de ikke utføres med nødvendig aktsomhet.



ADVARSEL

- △ Prosedyrer som kan føre til alvorlige skader på maskinen eller fysiske skader, hvis de ikke utføres med nødvendig aktsomhet.



ADVARSEL

- △ Fare for elektrisk støt.



ADVARSEL

- △ Fare for brannskader.

Relaterte dokumenter

Følgende relaterte dokumenter er tilgjengelige:

- B / B HW vedlikeholdshåndbok

: 700.703.Oxx

Dokumentkode

Dokumentkoder består av to felt:

- Felt 1: dokumentnummer (om nødvendig etterfulgt av endringsnummeret)
- Felt 2: dato for siste endringer

Service og brukerstøtte

Kontakt forhandleren for informasjon vedrørende spesifikke innstillinger, vedlikeholds- eller serviceaktiviteter som faller utenfor omfanget av dette dokumentet. Leverandøren er alltid glad for å kunne hjelpe. Når du gjør dette, bør du passe på å ha følgende informasjon for hånden:

- Modellkode
- Typenummer
- Serienummer

Disse opplysningene finner du på ID-platen. Skriv ned opplysningene på ID-platen i de riktige feltene (fig.1).

Garantivilkår

Garantivilkårene for denne maskinen, utgjør deler av leveringsvilkårene.

Identifikasjon av maskinen

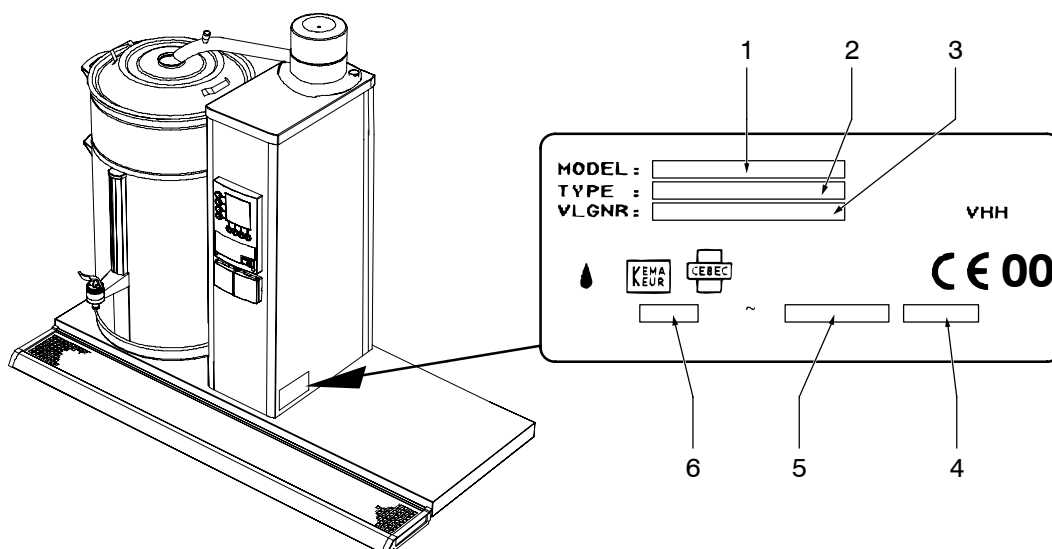

Fig. 1 ID-plate

1. Modellkode
2. Typenummer
3. Serienummer
4. Produksjonskapasitet
5. Frekvens
6. Spenning

Innholdsfortegnelse

Innledning	I
Bruk av dette dokumentet	I
Ikoner og symboler	I
Relaterte dokumenter	I
Dokumentkode	I
Service og brukerstøtte	II
Garantivilkår	II
Identifikasjon av maskinen	II
Sikkerhetsinstruksjoner og advarsler	VIII
Generelt	VIII
Bruksanvisning	VIII
Ikoner og instruksjoner på maskinen (hvis de finnes)	VIII
Brukere	VIII
Riktig bruk	VIII
Tekniske spesifikasjoner	VIII
Endringer	VIII
Installasjon	IX
Bruk	IX
Feil ved vedlikehold og reparasjon	IX
Sikkerhetsanordninger	X
Maskiner og miljøet	X
Emballasje	X
Deponering av maskinen	X

1. Innledning	1
1.1 En rask innføring av maskinen	1
1.1.1 Generell beskrivelse	1
1.1.2 Hovedkomponenter	1
1.1.3 Bruk av tastene	2
1.2 Kort beskrivelse av maskinens virkemåte	2
1.2.1 Kaffetraktesystemet	3
2. Tekniske data	4
2.1 Mål	4
2.2 Elektrisk	4
2.3 Vann	5
2.4 Omgivelser	5
2.5 Anbefalte rengjørings- og rensemidler	5
2.6 Anbefalt kaffe og filterpapir	5
3. Installasjon	6
3.1 Pakke ut maskinen	6
3.2 Installasjon	7
3.2.1 Tilkopling til vann- og strømmettet	7
3.2.2 Førstegangs bruk	7
3.2.2.1 Skylling av kaffetraktesystemet	7
4. Daglig bruk	8
4.1 Drift	8
4.1.1 Kaffetrakting	8
4.1.2 Tapping av kaffe	9
4.1.3 Forhåndsprogrammerte innstillinger	9
4.1.4 Kaffekalkulator	9
5. Vedlikehold	10
5.1 Vedlikeholdsoppgaver som kan utføres av den som bruker maskinen til daglig	10
5.1.1 Generell rengjøring	10
5.1.2 Daglig rengjøring av kaffetraktesystemet	10
5.1.3 Ukentlig rengjøring av kaffetraktesystemet	10
5.1.3.1 Rengjøring av nivåglasset	11
5.2 Vedlikeholdsoppgaver for autoriserte brukere med et visst eller et utvidet ansvar	12
5.2.1 Rensing (kalkfjerning) av kaffetraktesystemet	12
6. Bruk av programmeringstastene	13

Innholdsfortegnelse

7. Programmering	14
7.1 Brukermenyen	14
7.1.1 Forhåndsprogrammert tidspunkt for trakting av kaffe (timer)	14
7.1.2 En gangs "timer"- innstilling for kaffetrakting	16
7.2 Begrenset programmeringsmeny	17
7.2.1 Tellefunksjonen pr. dag for kaffetraktesystemet	18
7.2.2 Start av rensesprogrammet, kaffetraktesystemet	18
7.2.3 Tellefunksjonen for rensing kaffetraktesystemet	20
7.2.4 Tellefunksjon totalt for kaffetraktesystemet	20
7.3 Den utvidete programmeringsmenyen	21
7.3.1 Innstilling av total vannmengde	21
7.3.2 Valgte måleenheter: liter, kopper, kanner eller US gallon	22
7.3.2.1 Endring av forhåndsprogrammerte valgtaster G–J (Liter)	22
7.3.3 Innhold pr. kopp	23
7.3.3.1 Endring av forhåndsprogrammerte valgtaster G–J (Kopper)	23
7.3.4 Innhold kanne	24
7.3.4.1 Endring av forhåndsprogrammerte valgtaster G–J (Kanner)	24
7.3.5 US gallon	25
7.3.5.1 Endring av forhåndsprogrammerte valgtaster G–J (Gallon)	25
7.3.6 Forskjellige innstillinger, som språk, klokke, og forhåndsvarming av beholder	26
7.3.6.1 Valg av språk	26
7.3.6.2 Innstilling av aktuell dag og tid	26
7.3.6.3 Innstilling av forhåndsvarming av beholder	27
7.3.7 Forhåndsprogrammert tidspunkt for trakting av kaffe ("timer")	28
7.3.8 Forlenging av vannets gjennomstrømningstid ved å programmere inn pauser	29
7.3.9 Innstilling av dryppetid	29
7.3.10 Kaffekalkulator	30
7.3.11 Avlesing av tellefunksjonen totalt for kaffetraktesystemet	30
7.3.12 Innstilling av rensesignal kaffetraktesystemet	31
7.3.13 Start av rensesprogrammet kaffetraktesystemet	31
7.3.14 Nullstilling av kaffetraktesystemets tellefunksjon pr. dag	31
8. Retting av funksjonsfeil	32
8.1 Generell funksjonsfeilanalyse	32
8.2 Kaffetraktesystemet	33
8.3 Meldinger på displayet, og hva de betyr	34
9. Forbruksartikler og tilbehør	35
9.1 Anbefalte forbruksartikler	35
9.2 Tilbehør	35

Fig. 1 ID-plate	II
Fig. 2 Tilkoplingsslange for vann	2
Fig. 3 Betjeningspanel for kaffetraktesystemet	2
Fig. 4 Display med symbol for rensing, kaffetraktesystemet	3
Fig. 5 Display med standardinnstillinger	7
Fig. 6 Startskjerm	8
Fig. 7 Dryppetid	9
Fig. 8 Rengjøring av nivåglasset	11
Fig. 9 Plassering og avtaking av glassdekslet	11
Fig. 10 Programmeringskarusellen i programmeringsmenyen	13
Fig. 11 Eksempel aktuell dag og tid	14
Fig. 12 Standard forhåndsprogrammert innstilling	14
Fig. 13 Timeren i ventemodus	15
Fig. 14 Tellefunksjonen pr. dag for kaffetraktesystemet	18
Fig. 15 Start av renseprogrammet, kaffetraktesystemet	18
Fig. 16 Kaffetraktesystemet etterlyser rensmiddel	19
Fig. 17 Første nivå av renseprogrammet, kaffetraktesystemet	19
Fig. 18 Tellefunksjonen for rensing, kaffetraktesystemet	20
Fig. 19 Tellefunksjon totalt for kaffetraktesystemet	20
Fig. 20 Total vannmengde	21
Fig. 21 Enheter som skal velges	22
Fig. 22 Standard forhåndsinnstilt enhet = L (liter)	22
Fig. 23 Standard taster for forhåndsvalg	22
Fig. 24 Innhold pr. kopp	23
Fig. 25 Endring av forhåndsprogrammerte valgtaster for kopper	23
Fig. 26 Innhold kanne	24
Fig. 27 Endring av forhåndsprogrammerte valgtaster for kanner	24
Fig. 28 Forhåndsprogrammerte valgtasten for gallons	25
Fig. 29 Endring av forhåndsprogrammerte valgtaster for gallons	25
Fig. 30 Valg av språk	26
Fig. 31 Aktuell dag og tid	26
Fig. 32 Forhåndsvarming av beholder	27
Fig. 33 Forhåndsprogrammerte innstillinger (ikke aktiverte)	28
Fig. 34 Forhåndsprogrammert innstilling (aktivert)	28
Fig. 35 Pausetid 100%	29
Fig. 36 Dryppetid	29
Fig. 37 Programmering av kaffekalkulatoren	30
Fig. 38 Tellefunksjonen totalt for kaffetraktesystemet	30
Fig. 39 Rensesignal kaffetraktesystemet	31
Fig. 40 Nullstilling av kaffetraktesystemets tellefunksjon pr. dag	31

Innholdsfortegnelse av tabeller

Tabell 1 Mål	4
Tabell 2 Elektriske verdier	4
Tabell 3 Justering av total vannmengde	21
Tabell 4 Innstilte standardverdier	23
Tabell 5 Standard forhåndsvalgtaster for kopper	23
Tabell 6 Standard forhåndsvalgtaster for kanner	24
Tabell 7 Standard forhåndsvalgtaster for gallon	25
Tabell 8 Muligheter for språkvalg	26
Tabell 9 "Ukedagene"	26
Tabell 10 Minimumsvolum før første pause	29
Tabell 11 Kaffemengde i antall gram pr. antall liter	30
Tabell 12 Vannherding	31

Sikkerhetsinstruksjoner og advarsler

Generelt

Produsenten godtar ikke noe ansvar overhodet for skader som oppstår som følge av at sikkerhetsinstruksjonene i dette dokumentet ikke overholdes til fulle, eller uaktsomhet under installasjon, bruk eller vedlikehold av maskinen spesifisert på forsiden av dette dokumentet eller alt relatert tilleggsutstyr.

Det kan kreves ytterligere sikkerhetsinstruksjoner, avhengig av de spesifikke arbeidsforholdene som kreves for tilleggsutstyret som brukes. Kontakt forhandleren hvis du tror at det kan være potensielle farer i forbindelse med bruk av maskinen.

Brukeren har alltid det fulle og hele ansvar for at lokale sikkerhetsinstruksjoner og bestemmelser blir overholdt.

Bruksanvisning

- Enhver person som bruker maskinen, må være kjent med innholdet i dette dokumentet og følge instruksjonene nøye. Ledelsen må instruere personalet på bakgrunn av dette dokumentet, og ta i betraktning alle instruksjonene og anbefalingene.
- Rekkefølgen for hvordan ting skal gjøres, må aldri endres.
- Dette dokumentet må alltid oppbevares i nærheten av maskinen.

Ikoner og instruksjoner på maskinen (hvis de finnes)

- Ikoner, advarsler og instruksjoner som er festet på maskinen, utgjør deler av sikkerhetsforskriftene. De må ikke tildekkes eller fjernes, og de må være synlige og leselige så lenge maskinen er i bruk. Alle ikoner, advarsler eller instruksjoner som blir uleselige, må repareres eller erstattes umiddelbart.

Brukere

- Maskinen må bare brukes av autoriserte og opplærte personer. Vikarer og personer under opplæring kan bare bruke maskinen under oppsyn og ansvar av autoriserte brukere.

Riktig bruk¹

Maskinen er utviklet kun for å levere kaffe. Eventuelle andre bruksområder er ikke i samsvar med hensikten. Produsenten er ikke ansvarlig for skader som oppstår som følge av dette. Maskinen imøtekommer gjeldende standarder og retningslinjer. Maskinen må bare brukes hvis den er i perfekt teknisk stand, og kun for riktig bruk, som beskrevet over.

Tekniske spesifikasjoner

Spesifikasjonene som oppgis i dette dokumentet, må ikke endres.

Endringer

Det er ikke tillatt å foreta endringer av (deler av) maskinen.

1. "Riktig bruk" som nedlagt i EN 292-1, er bruk som det tekniske produktet er egnet, som bestemt av produsenten – inkludert eventuelle instruksjoner i salgsbrosjyren. I tvilstilfeller er det bruken som er opplagt ut fra konstruksjon, versjon og funksjon av produktet. Riktig bruk inkluderer å følge instruksjonene i "bruksanvisning".

Installasjon

- Maksimum omgivelsestemperatur for at god ytelse kan garanteres, er 40°C.
- Skader kan oppstå som følge av frysing. Ikke plasser maskinen i rom der temperaturen kan falle under 0°C. Dette fordi det alltid vil være vann i maskinen ved normal bruk.
- Ikke vend maskinen, flytt den stående.
- Installer aldri maskinen i lokaler der det sprutes eller spyles med vann.
- Ikke installer maskinen foran innganger, utganger eller korridorer som brukes i nødsituasjoner.
- Plasser maskinen på et solid, flatt underlag, i nærheten av et vannutløp og et jordet elektrisk strømuttak.
- La det være tilstrekkelig mellomrom bak og foran maskinen, for vedlikehold og reparasjonsformål.
- Kople maskinen til en lett tilgjengelig, håndbetjent vannkran, slik at vanntilførselen lett kan skrues av.
- Kople maskinen til strømmen på en slik måte at strømtilførselen lett kan koples fra. Avstand mellom de frakoblede kontaktene må være minimum 3 mm.
- Påse at maskinen er skikkelig jordet.
- Følg alle lokale regler og standarder når du installerer maskinen.

Bruk

- Kontroller maskinen før bruk, og se etter skader.
- Beskytt maskinen mot vann og fuktighet. Ikke spyl eller senk maskinen i vann.
- Pass på at det ikke kommer smuss og fett i betjeningskontrollene.
- Bruk aldri skarpe gjenstander for å betjene tastene.
- Merk at enkelte deler kan bli svært varme under drift.
- Kople fra elektrisitetsgitteret og vanntilførselen når maskinen ikke skal brukes på en lang stund. Rens maskinen ved å følge instruksjonene i kapittel 5.

Feil ved vedlikehold og reparasjon





TIPS

- I dette dokumentet skilles det klart mellom **vedlikeholdsoppgaver** som kan utføres av de som bruker maskinen til daglig, og vedlikeholdsoppgaver som kan utføres av autoriserte brukere med et visst ansvar og autoriserte, relevant opplærte brukere med et mer helhetlig ansvarsområde (sjef).
- **Reparasjoner** og vedlikeholdsoppgaver som ikke er beskrevet i dette dokumentet, er alltid forbeholdt eget servicepersonell.
- Hvis hovedkablene er skadet må de skiftes av kvalifisert servicepersonell.
- Overhold vedlikeholdsintervallene. For sent vedlikehold kan føre til høye reparasjonskostnader, og kan gjøre garantikrav ugyldige.
- Ikke utfør vedlikehold på maskinen før du har sikret deg mot at den starter uten at du er forberedt. I slike tilfeller, må du frakople strømmen.
- Ikke forlat maskinen når du utfører vedlikehold.
- Bruk kun rengjørings- og rensemidler som er anbefalt av produsenten.
- Bruk alltid ansiktsbeskyttelse og hansker når du arbeider med rengjørings- og rensemidler. Vask hendene etter at du har brukt disse stoffene.
- Unngå skader på maskinen grunnet søl av rensemidler. Fjern eventuelt søl så raskt som mulig, og følg de tidligere nevnte sikkerhetsinstruksjonene.

Sikkerhetsanordninger

Maskinen er utstyrt med følgende sikkerhetsutstyr som standard:

- **PÅ/AV bryter (E.)**
Med PÅ/AV bryteren slås **styrestrømmen** på og av. **Spenningen** blir aldri slått av – heller ikke i AV-stillingen. I praksis fungerer PÅ/AV bryteren som hovedbryter for å slå maskinen på eller av.
- **VALG-taster (G. – J.)**
Ved hjelp av VALG-tastene startes kaffetraktingen.
- **STOPP-tast (K.)**
Ved hjelp av STOPP-tasten stoppes kaffetraktingen.
Hvis maskinen startes på nytt etter å ha vært stoppet, starter trakteprosessen også på nytt.
- **Varmebeskyttelse mot tørrkoking**
En temperaturføler i kaffetraktingssystemet sørger for at strømtilførselen slås av straks temperaturen i vannvarmeren blir for høy (flere titalls grader over kokepunktet).
- **Sikring mot overstrømming (kaffetraktesystemet)**
En vannmåler måler den vannmengden som kreves til hver kaffetrakting. Hvis den elektrisk styrte magnetventilen står åpen uten at vannmåleren sender signaler, eller hvis magnetventilen er stengt mens vannmåleren sender signaler, vil kaffetraktingssystemet bli slått av, og meldingen:
ERR +  +  vil vises på displayet, se § 8.3.

Maskiner og miljøet

Emballasje

Emballasjen for transport og beskyttelse av maskinen, består av følgende hovedkomponenter:

- Bølgepapp
- Polystyrenelementer

Generelt sett, kan emballasjen returneres via forhandleren etter at maskinen er installert. Hvis dette ikke lar seg gjøre, kan du spørre kommunens avfallsavdeling hvor du kan kvitte deg med materialene.

Deponering av maskinen

Maskiner du vil kvitte deg med, kan vanligvis returneres til forhandleren etter konsultasjon. Hvis dette ikke lar seg gjøre, kan du spørre de lokale myndighetene om muligheten for gjenbruk eller miljøvennlig behandling av materialene. Alle plastdeler er tydelig merket for dette. Kretskortet i maskinen, og komponentene som er tilknyttet det, må sendes til elektrisk eller elektronisk avfall.

1. INNLEDNING

1.1 En rask innføring av maskinen

1.1.1 Generell beskrivelse

B5–40 er en kaffemaskin for profesjonell bruk, som produserer kaffe.

Alle maskinens funksjoner er fullstendig datastyrt. Til dette er maskinen standard utstyrt med en programmeringsenhet, der **autoriserte brukere med relevant opplæring** kan programmere inn forskjellige innstillinger etter å ha tastet inn en sikkerhetskode (strømningsgrad, lagringstemperatur), kan avlese telfunksjonene og kan aktivere og programmere de innebygde avflakingsfunksjonene. Når maskinen en gang er programmert og innstilt i overensstemmelse med de foreliggende ønsker og behov, kan den lett vint betjenes ved hjelp av betjeningstastene og displayet på forsiden.



TIPS

- Posisjonsnumrene som brukes i dette dokumentet, viser til figurene i utbrettsdelen.



1.1.2 Hovedkomponenter



Maskinen består av følgende hovedkomponenter:



- A. Maskinstamme for gjennomstrømning av varmt vann med tilkoplingskabel (uten støpsel)
- B. Påfyllingsåpning for rensmiddel, kaffetraktesystem
- C. Traktearm
- D. Fatning
- E. PÅ/AV bryter for kaffetrakting med indikatorlampe
- F. Betjeningspanel
- G. Valgtast 1 / Programmeringstast
- H. Valgtast 2 / Programmeringstast
- I. Valgtast 3 / Programmeringstast
- J. Valgtast 4 / Programmeringstast
- K. Stopp-tast
- L. Bekreftelsestast
- M. Valgtast ↓ for å redusere innstillingene
- N. Valgtast ↑ for å øke innstillingene
- O. Display
- P. Filterenhet, som består av:
 - Q. Spredelokk
 - R. Filterkurv (valgfri)
 - S. Filterholder
- T. Innerlokk
- U. Kaffebeholder med ledning og støpsel
- V. Nivåglass med holder
- W. PÅ/AV-bryter kaffebeholdervarme med indikatorlampe
- X. Tappekran, kaffe
- Y. Sokkel
- Z. Spillbrett



1.1.3 Bruk av tastene

I brukermenyen brukes tastene (G.–J.) som valgtaster for å velge ønsket mengde kaffe.

I programmeringsmenyen brukes disse tastene for å velge en bestemt innstilling. Tasten (K.) er stopp-tasten. Ved hjelp av denne tasten kan en valgt funksjon stoppes og/eller avbrytes. I programmeringsmenyen brukes stopp-tasten også for å gå tilbake til et høyere meny nivå. Når symbolet  vises på displayet, kan stopp-tasten brukes. I programmeringsmenyen og med forhåndsinnstilt tid (timer) fungerer tasten L.) som bekreftelsestast. Enter-tasten vises på displayet  når det er nødvendig med en bekreftelse.

Tastene (M.) og (N.) er valgtaster som brukes for å redusere eller øke de verdiene som skal legges inn. I programmeringsmenyen brukes disse tastene til å gå gjennom de ulike innstillingene (programmeringsrytter).

Symbolet  i brukermenyen indikerer at forhåndsinnstilling av tid kan velges. For å gjøre dette, trykkes både valgtastene (M.) og (N.).

Når symbolet  vises i menyen, kan innstillingene tilbakestilles ved å trykke både valgtastene (M.) og (N.).

1.2 Kort beskrivelse av maskinens virkemåte

Maskinen er koplet til strømmettet og vann-nettet med henholdsvis en nettkabel og en separat levert tilkoplingslange for vann (fig.2). De elektrisk styrte magnetventilene regulerer vanntilførselen til kaffetraktesystemet. Ved hjelp av PÅ/AV-bryteren (E.) slås maskinen på.

TIPS

- De prosedyrene som beskrives i denne bruksanvisningen, er illustrert ved hjelp av modell B10 med standard fabrikkinnstillinger.

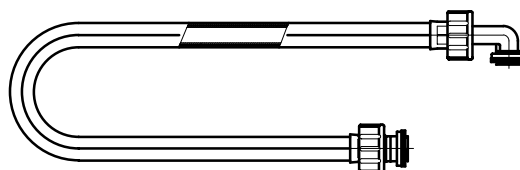

Fig. 2 Tilkoplingslange for vann

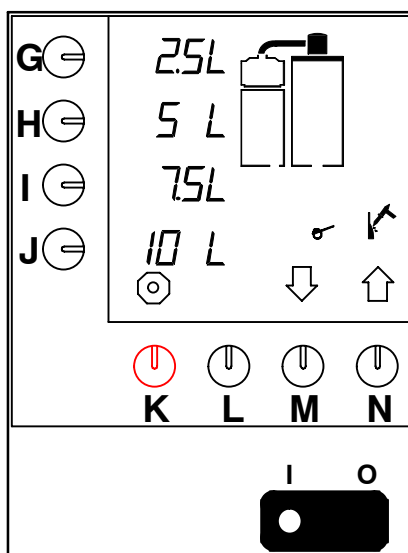

Fig. 3 Betjeningspanel for kaffetraktesystemet

1.2.1 Kaffetraktesystemet

Maskinen er utstyrt med et kaffetraktesystem som betjenes via betjeningspanelet (fig.3). Etter at filterkurv (hvis disponibel) papirfilter og malt kaffe er lagt inn i filterenheten (P.) og det hele er plassert på beholderen, slås kaffetraktesystemet på ved hjelp av en av valgknappene (G.–J.). Den verdien som er tilknyttet den inntrykkete valgknappen, vises på displayet (O.). Kaffetraktingen har startet.

Den vannmengde som kreves, varmes opp i et kontinuerlig gjennomstrømmingssystem og strømmer deretter over den filtermalte kaffen i filterholderen via sprøytestykket. Etterpå samles kaffen, som kommer fra filteret, i kaffebeholderen (U.). Kaffenivået i beholderen vises i nivåglasset (V.). Varmeelementet, som er montert i beholderen, sørger for at kaffen holder rett temperatur.

Kaffen kan så tappes (X.) via tappekrana.

Kaffetraktesystemet er utstyrt med automatisk varsling for rensing (kalkfjerning). Dette indikeres på displayet (fig.4). På denne måten kan systemet renses til rett tid av **autoriserte brukere med opplæring**.

Kontrollsystemet gjør det mulig å holde nøyaktig oversikt over hvor mye vann som brukes. Disse tellefunksjonene pr. dag eller totalt kan ved hjelp av begrenset programmeringsmeny avleses, § 7.2.

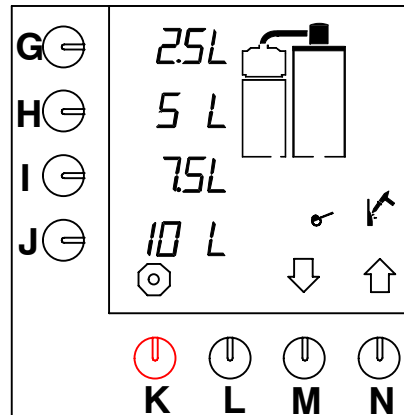

Fig. 4 Display med symbol for rensing, kaffetraktesystemet

2. TEKNISKE DATA

2.1 Mål

- Se utbrettsdelen og tabell 1 .

Modell	A	B	C	D	E	F	G	H	K	L	M	N	P	Q	R	S	T
B5	632	228	799	635	162	32	52	201	-	330	138	351	42	281	351	129	149
B10	877	300	840	955	162	32	80	203	-	452	154	474	58	404	474	129	149
B20	1081	388	947	1173	162	32	80	221	-	570	204	515	60	491	576	129	149
B40	1220	440	1101	1305	162	32	81	216	-	677	187	603	64	560	645	129	149
B5 L/R	452	228	799	452	162	32	52	201	-	149	138	171	42	281	351	129	149
B10 L/R	574	300	840	612	162	32	80	203	-	149	154	171	58	404	474	129	149
B20 L/R	695	388	947	739	162	32	80	221	-	180	204	125	60	491	576	129	149
B40 L/R	761	440	1101	803	162	32	81	216	-	180	187	143	64	560	645	129	149

Tabell 1 Mål

2.2 Elektrisk

- Se ID-platen for riktige verdier.

Klasse : 1

Modell	Matespenning (50/60Hz)	Kapasitet kaffetrakter seksjon	Total kapasitet	Maksimum sikring
B5	230V	3,00 kW	3,50kW	16A
	240V	3,30 kW	3,80kW	16A
	200V~3ph	2,80 kW	3,20kW	10A
	230V~3ph	3,00 kW	3,50 kW	10A
	400V~3ph+N	3,00 kW	3,50 kW	10A
	415V~3ph+N	3,30 kW	3,80 kW	10A
	440V~3ph+N	3,70 kW	4,20 kW	10A
B10	230V	6,00 kW	7,00 kW	32A
	200V~3ph	5,50 kW	6,30 kW	20A
	230V~3ph	6,00 kW	7,00 kW	20A
	400V~3ph+N	6,00 kW	7,00 kW	16A
	415V~3ph+N	6,60 kW	7,50 kW	16A
	440V~3ph+N	7,40 kW	8,40 kW	16A
B20	200V~3ph	7,50 kW	8,80 kW	32A
	230V~3ph	9,00 kW	10,50 kW	32A
	230V~3ph	9,00 kW	10,50 kW	32A
	400V~3ph+N	9,00 kW	10,50 kW	20A
	415V~3ph+N	9,90 kW	11,40 kW	20A
	440V~3ph+N	11,00 kW	12,60 kW	20A
B40	230V~3ph	14,80 kW	15,60 kW	40A
	400V~3ph+N	14,80 kW	15,60 kW	25A
	415V~3ph+N	16,20 kW	16,90 kW	32A
	440V~3ph+N	18,10 kW	18,90 kW	32A

Tabell 2 Elektriske verdier

2.3 Vann

Vannhardhet	: min. 5 °dH (0,9 mmol/l)
Min. vanntrykk (tilførsel)	: 50 kPa (0,5 bar)
Maks. vanntrykk (tilførsel)	: 1000 kPa (10 bar)
Strømningshastighet	: 5,5 l/min
Ledeevne	: ≥ 100 µ Siemens/cm

2.4 Omgivelser

På grunn av frysefare, må ikke maskinen plasseres i rom der temperaturen kan falle under 0°C. Hvis maksimum omgivelsestemperatur ikke overstiger 40°C, kan man være sikker på at maskinen virker som den skal.

2.5 Anbefalte rengjørings- og rensemidler

Rengjøringsmiddel	: CLEANER
Rensemiddel	: RENEGITE



FORSIKTIG!

- Les instruksjonene på pakken før bruk.

Se kapittel 9. for informasjon om hvordan du bestiller rense- og avskallingsmiddel.

2.6 Anbefalt kaffe og filterpapir

Det anbefales å bruke grovmalt kaffe til denne maskinen. Bruk den mengde malt kaffe som oppgis i kaffekalkuleringen (§ 4.1.4 / 7.3.10) som tilsvarer din innstilling.

Bruk bare Bravilor Bonamat®-filter, eller filter av tilsvarende kvalitet. Se kapittel 9. for informasjon om bestilling av forbruksartikler.

3. INSTALLASJON

3.1 Pakke ut maskinen



TIPS

– De prosedyrene, som beskrives i denne bruksanvisningen, er illustrert ved hjelp av modell B10 med standard fabrikkinnstillinger.

- Kontroller at maskinen er hel. Standardmodellen består av en maskinstamme med traktearm, to beholdere med filterenheter og en sokkel eller en veggbrakett. Forskjellige variasjoner kan forekomme.

Når det gjelder standardmodellen:

Eske 1:

- 1 kaffebeholder med lokk
- 1 innerlokk

Eske 2:

- 1 filterenhet, som består av: spredelokk, filterkurv (valgfri) og filterholder.
- 1 blanderør
- 1 pose med filter

Eske 3:

- 1 maskinstamme B5, B10, B20 eller B40
- 1 slange for vanntilkopling
- denne manualen
- 1 pose med CLEANER rengjøringsmiddel
- 1 pose med RENEGITE rensemiddel
- 1 trakt
- 1 børste for nivåglass
- 1 oppvaskbørste

Eske 4 (alene hos sokkel modell):

- 1 sokkel
- 1 traktearm
- 1 spillbrett
- festemateriell og monteringsanvisning

Eske 5 (alene hos vegg modell):

- 1 veggbrakett
- 1 traktearm
- festemateriell og monteringsanvisning

- Kontakt forhandleren hvis komponenter mangler eller er skadet.

3.2 Installasjon



FORSIKTIG!

- Ikke undervurder faren for frost. Ikke plasser maskinen i rom der temperaturen kan falle til under 0°C.
- Ikke installer maskinen foran innganger, utganger eller korridorer som brukes i nødsituasjoner.
- Plasser maskinen på et solid, flatt underlag, i nærheten av et vannuttak og et jordet elektrisk strømuttak. La det være tilstrekkelig mellomrom bak og foran maskinen, for vedlikehold og reparasjonsformål.

3.2.1 Tilkopling til vann- og strømnettet

- Kople maskinen til en lett tilgjengelig, håndbetjent vannkran, slik at vanntilførselen enkelt kan skrues av.



ADVARSEL

- Δ Spenningen kan variere fra land til land. Pass på at maskinen kan koples til den lokale spenningen. Du finner detaljer om hvilken spenning som kreves, på ID-platen.
- Kople maskinen til strømnettet på en slik måte at strømtilførselen lett kan koples fra.
- Påse at maskinen er skikkelig jordet.
- Ikke kople maskinen til en strømforsyning med spenningsvariasjoner, som for eksempel kan forårsakes av stor belastning idet andre maskiner slås på.

3.2.2 Førstegangs bruk



TIPS

- Når maskinen settes i drift, bruker den standard fabrikkinnstillinger. Disse innstillingene kan, om ønskelig, forandres på et senere tidspunkt **av autoriserte brukere med opplæring** (§ 7.3).
- Ved førstegangs bruk blir kaffetraktesystemene utelukkende skylt med vann, uten at det produseres kaffe.

3.2.2.1 Skylling av kaffetraktesystemet

- Plasser filterenheten (P.) på kaffebeholderen (U.).
- Vri trakteamen (C.) i stilling over hullet i spredelokket (Q.) på filterenheten (P.).
- Sett PÅ/AV bryteren i stilling (E.) på.
 - Indikasjonslampe i bryteren tennes. De innstilte standardbetingelsene og verdiene vises i displayet (fig. 5).
- Trykk på tasten for mengde 2 (H.).
 - Det høres et lydsignal. Kaffetraktingen har startet. Valgt mengde blinker på displayet.

Så snart varmtvannstilførselen gjennom trakteamen har stoppet, begynner filterholderfiguren på displayet å blinke. Dette innebærer at dryppetiden har startet (standardinnstilling to minutter). (Gjelder bare hvis dryppetid er innstilt). Dryppetiden er standard satt til 2 minutter. Etter at dryppetiden har utløpt, høres et lydsignal (3 korte pipelyder) som varsler at kaffetraktesprosessen er ferdig.

- Tapp vannet gjennom kaffeokrana (X.).
- Vri trakteamen i stilling over filterenheten på den andre beholderen.
- Gjenta trinnene i prosedyren ovenfor for beholder nummer to.

Deretter er kaffetraktesystemet klar for bruk (kapittel 4.).

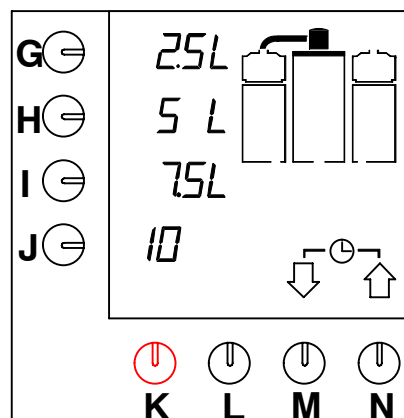

Fig. 5 Display med standardinnstillinger

4. DAGLIG BRUK

Når maskinen er i bruk, kan det hende at standardinnstillingene er feilaktige eller utilstrekkelige for de omgivelsene maskinen brukes i. Disse innstillingene kan forandres av **autoriserte brukere med relevant opplæring** ifølge instruksjonene i § 7.3.

Dette kapitlet (4.) beskriver derfor bare den normale, daglige drift av maskinen av brukere med begrenset autorisasjon og ansvar: Trakting og tapping av kaffe. Vedlikeholdsoppgaver for de som bruker maskinen til daglig, er beskrevet i § 5.1. Periodiske vedlikeholdsoppgaver for autoriserte brukere med et visst ansvar, er beskrevet i § 5.2.

4.1 Drift

FORSIKTIG!

- Kontroller maskinen før bruk, og se etter skader.
- Beskytt maskinen mot vann og fuktighet. Ikke spyl eller senk maskinen i vann.
- Pass på at det ikke kommer smuss og fett i betjeningskontrollene.
- Bruk aldri skarpe gjenstander for å betjene trykkastene.
- Merk at enkelte deler kan bli svært varme under drift.
- Hvis maskinen ikke skal brukes på lenge, må strømtilførselen og vanntilførselen koples fra.

4.1.1 Kaffetrakting

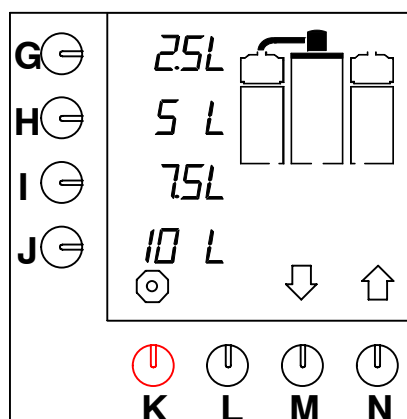

Fig. 6 Startskjerm

- Sett PÅ/AV bryteren (E.) i stilling PÅ.
 - Indikatorlampe i bryteren tennes. De innstilte standardbetingelsene og verdiene vises i displayet (fig. 6).
- Kontroller at kaffebeholderen (U.) er tom. Tapp den eventuelt tom via tappekrana for kaffe (X.).
- Plasser papirfilteret i filterkurven (R.) (hvis disponibel) og ha i nødvendig mengde filterkaffe. Når det gjelder anbefalt kaffe og filter (kvalitet og kvantitet), se § 2.6.
- Plasser lokket (R.) på filterholderen (S.).
- Plasser innerlokket med blanderør (T.) og filterenheten (P.) på kaffebeholderen.
- Velg ønsket mengde kaffe ved å trykke på en av valgtastene (G.-J.).
 - Valgt mengde blinker på displayet.

TIPS

- Hvis valgtastene ikke inneholder ønsket mengde, kan en annen mengde velges ved hjelp av tasten (M.)↓ eller (N.)↑. Trykk deretter på valgtasten (J.). Et lydsignal høres; kaffetraktingen har startet.
- Påse at beholderen og traktearmen står i riktig posisjon.
 - Hvis dette ikke er tilfelle, begynner de aktuelle delene å blinke på displayet og traktingen blokkeres.



- Sett delene i korrekt posisjon og blokkeringen oppheves.
 - Et lydsignal høres som bekreftelse på at prosessen har startet igjen.
 - Så snart kaffebeholderen er fylt opp, vil filterkurven på displayet blinke under dryppetiden (fig.7).
- Etter at dryppetiden har utløpt, høres et lydsignal (3 korte pipelyder) som varsler om at filterholderen kan fjernes.
- Plasser lokket på beholderen.
- Det kan nå tappes kaffe.

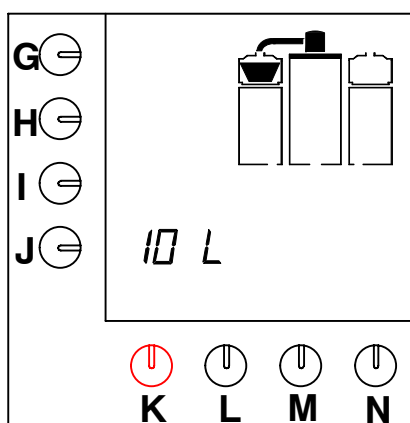

Fig. 7 Dryppetid

4.1.2 Tapping av kaffe

- Sett en kopp eller kanne under tappekranen for kaffe (X.) og trekk håndtaket forover.

TIPS

- Krana kan låses i åpen-stilling ved å dytte den helt bakover mot trykkfjæra.



4.1.3 Forhåndsprogrammerte innstillinger

- Det er mulig å lage kaffe til forhåndsinnstilte tidspunkter (§ 7.1.1 en § 7.3.7.).

4.1.4 Kaffekalkulator

Ved samtidig å trykke på stopptasten (K.) og en av valgtastene (G.–J.) kan det leses av hvor mange gram malt kaffe som må brukes for å lage et valgt antall liter ferdig drikke (eventuelt andre programmeringsenheter enn liter). Også hvis det for en gangs skyld velges et annet literantall enn vanlig, beregner programmet hvor mye malt kaffe som trengs.

- Vannvarmeren fylles nå med vann, som varmes opp til innstilt temperatur. Displayet (O.) gjengir hele tiden blinkende den faktiske, stigende vanntemperaturen.



TIPS

- Under trakteprosessen kan filterenheten for den andre kaffebeholderen klargjøres for kjøring av neste ladning:
 - Vent til traktesyklusen for den første beholderen er helt ferdig.
 - Når dryppetiden har startet, kan traktearmen plasseres i riktig posisjon over den andre filterenheten.
 - Gjenta prosedyren ovenfor for å trakte en ny ladning kaffe.
- Kaffetraktingen kan til enhver tid stoppes ved å trykke på stopptasten (K.). Etterpå kan kaffen tappes og en kaffemengde kan velges på nytt. Husk i dette tilfellet på at det fremdeles kan være kaffe i beholderen.

5. VEDLIKEHOLD

Dette kapitlet beskriver følgende vedlikeholdsoppgaver:

- Vedlikeholdsoppgaver som kan utføres av den som bruker maskinen til daglig (§ 5.1)
- Vedlikeholdsoppgaver som bare kan utføres av autoriserte brukere med et visst eller et utvidet ansvar (§ 5.2)

5.1 Vedlikeholdsoppgaver som kan utføres av den som bruker maskinen til daglig

5.1.1 Generell rengjøring

- Rengjør utsiden av maskinen med en fuktig klut (bruk om nødvendig et mildt rengjøringsmiddel). Tappekranene og spillbrettet krever ekstra oppmerksomhet.

TIPS

- Gjenstridige kaffeavleiringer kan fjernes ved hjelp av et kraftig rengjøringsmiddel. Til dette formålet anbefaler vi det pålitelige rengjøringsmiddelet CLEANER.
- Avhengig av hvor mye maskinen brukes, kan det være påkrevet å rengjøre maskinen med CLEANER hver dag. Riktig rengjøringsfrekvens må bestemmes ut fra erfaring.



ADVARSEL

△ Ikke spyl eller senk maskinen i vann.

5.1.2 Daglig rengjøring av kaffetraktesystemet

- Skyll kaffebeholderen (U.) med rent, varmt vann.
 - Påse at kaffebeholderen (U.) er helt tom.
 - Plasser en tom filterenhet (P.) på kaffebeholderen.
 - Trykk på tasten for mengde 2 (H.). Beholderen fylles med varmt vann.
 - Fjern filterenheten etter at trakteprosessen er gjennomført.
 - Vask innsiden av beholderen ved hjelp av en oppvaskbørste.
 - Deretter tømmes beholderen helt via tappekranen for kaffe (X.).
- Vask og skyll filterholderen (S.), innerlokket med blanderør (T.), filterkurven (R.), spredelokket (Q.) og spillbrettet (Z.) grundig.
- Gjenta trinnene i prosedyren ovenfor for kaffebeholder nummer to og tilhørende filterenhet.

FORSIKTIG!

- Før bruk av et rengjøringsmiddel, må instruksene på pakningen leses.
- Bruk passende personlig verneutstyr for ansikt og hender ved bruk av rengjøringsmiddel.



5.1.3 Ukentlig rengjøring av kaffetraktesystemet

Gjennomfør rengjøringsprosedyren (§ 5.1.2) ved hjelp av CLEANER:

- Hell CLEANER i filterholderen (S.). Bruk omtrent 5 g CLEANER per liter vann.
- Skyll beholderen etter rengjøringen med varmt vann ved å trykke på tasten for mengde 2 (H.)
- Etter at trakteprosessen er ferdig, tømmes kaffebeholderen helt via tappekranen for kaffe (X.).

Etter dette er maskinen igjen klar til bruk.

Etter dette er maskinen igjen klar til bruk.

5.1.3.1 Rengjøring av nivåglasset

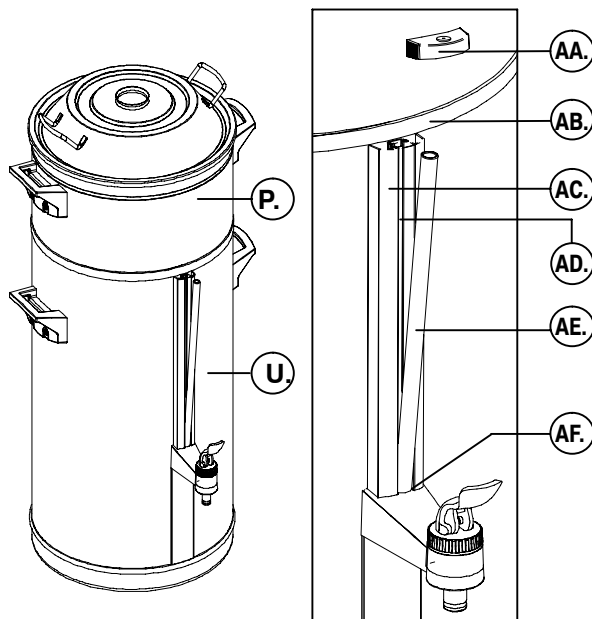

Fig. 8 Rengjøring av nivåglasset

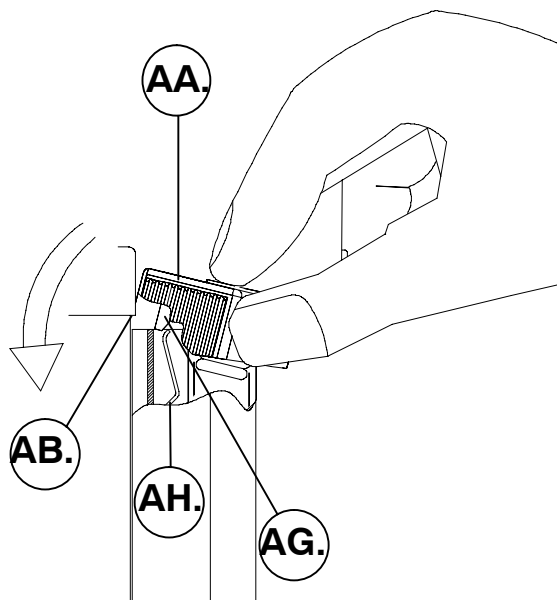

Fig. 9 Plassering og avtaking av glassdekslet

- AA. dekslet
- AB. kanten på beholderen
- AC. nivåglassets holder
- AD. innsnittet
- AE. nivåglasset
- AF. O-ring
- AG. tunge
- AH. fjær

ADVARSEL

△ Hvis ikke kaffebeholderen (U.) er helt tom når nivåglasset fjernes (AE.), kan varmt vann eller varm kaffe strømme over hendene dine.



- Rengjør nivåglasset (fig.8):
 - Påse at kaffebeholderen (U.) er helt tom.
 - Fjern filterenheten (P.) fra kaffebeholderen (U.).
 - Fjern dekslet (AA.) fra nivåglasset holder (AC.) ved å holde det mellom tommel og pekefinger og trekke det forover og oppover. Hold glasset med den andre hånden.
 - Legg pekefingeren på toppen av glasset (AE.) og beveg glasset forsiktig litt forover.
 - Nivåglasset(AE.) er festet med en O-ring (AF.) til bunnen av glassholderen (AC.). Hold derfor glasset mellom tommel og pekefinger og trekk det forsiktig oppover mens du vrir det fram og tilbake.
 - Rengjør glasset og innsnittet (AD.) i glassholderen (AC.) med den spesielle børsten for nivåglasset som fulgte med maskinen.
 - Fukt undersiden av nivåglasset litt. Plasser forsiktig nivåglasset tilbake i glassholderens innsnitt (AD.) og O-ring (AF.).
 - Plasser dekslet (AA.) tilbake på glassholderen (AC.). Hold dekslet mellom tommel- og pekefinger og plasser det litt på skrå inn mot veggen av beholderen. Trykk dekslet på glassholderen med pekefingeren på en slik måte at dekslet går inn under kanten på beholderen (AB.). Påse at tunge (AG.) på dekslet går bak fjæra (AH.) på glassholderen.
 - Plasser filterenheten (P.) tilbake på kaffebeholderen (U.).

TIPS

- Påse at tunge (AG.) på dekslet går bak fjæra (AH.) på glassholderen.



FORSIKTIG!

- Øvrige vedlikeholdsoppgaver (§ 5.2) er forbeholdt brukere med utvidet autorisasjon og ansvar.



5.2 Vedlikeholdsoppgaver for autoriserte brukere med et visst eller et utvidet ansvar

5.2.1 Rensing (kalkfjerning) av kaffetraktesystemet

- *Autoriserte brukere med et visst ansvar* kan, etter å ha tastet inn sikkerhetskode, starte renseprogrammet.
- Også *autoriserte brukere med utvidet ansvar* kan starte renseprogrammet etter å ha tastet sin overordnede sikkerhetskode.



ADVARSEL

△ Bruk passende personlig verneutstyr for ansikt og hender når resemiddel brukes.

Halvårlig

(eller oftere, hvis renseindikatoren signaliserer det).

- Rensing av kaffetraktesystemet gjøres ved hjelp av RENEGITE. Se § 7.2.2 for renseprosedyren.

6. BRUK AV PROGRAMMERINGSTASTENE



FORSIKTIG!

- Programmeringstastene betjenes først og fremst av autoriserte brukere med relevant opplæring.



TIPS

- Alle innstillinger kan avleses via displayet.
- Ved å trykke på pil-opp tasten (N.)↑, kan du bla gjennom programmeringskarusellen med klokka.

- Ved å trykke på pil-ned tasten (M.)↓, kan du bla gjennom programmeringskarusellen mot klokka.
- Noen displaytekster inneholder numeriske verdier; disse refererer seg til fabrikkinnstillingene eller til vilkårlige mengder som kan avvike fra verdiene som vises på maskinen din.

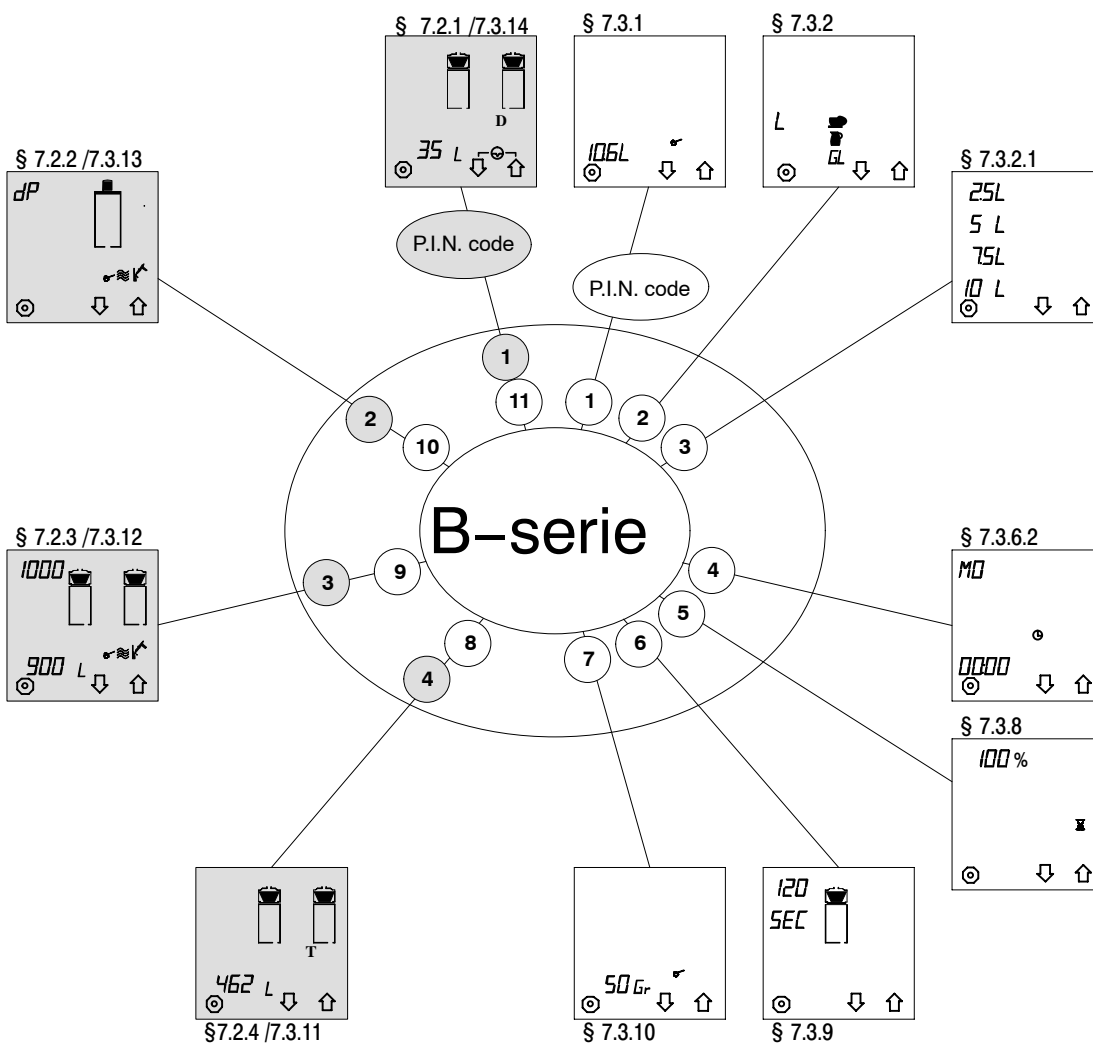

- Programmeringskarusellen i den begrensede programmeringsmenyen, beskyttet av en personlig brukerkode
- Programmeringskarusellen i den utvidete programmeringsmenyen, beskyttet av en masterkode

Fig. 10 Programmeringskarusellen i programmeringsmenyen

NO

7. PROGRAMMERING

Dette kapitlet beskriver de forskjellige programmeringsmulighetene og avlesing av tellefunksjonene. Programmeringen kan deles inn i tre nivåer, nemlig:

- **Brukermenyen § 7.1;**
Her kan alle brukere se på de forhåndsinnstilte verdiene og forandre dem én gang, hvis det er nødvendig. Etter at kaffen er laget ferdig, vil innstillingene settes tilbake til de forhåndsstilte verdiene.
- **Den begrensede programmeringsmenyen § 7.2;**
Her gis en beskrivelse av hvordan autoriserte brukere med et visst ansvar kan lese av tellefunksjonene per dag og totalt ved hjelp av en sikkerhetskode, og stille inn og kjøre avflakingsprogrammet.
- **Den utvidete programmeringsmenyen § 7.3;**
Her gis en beskrivelse av hvordan autoriserte, opplærte brukere med utvidet ansvar (sjef) kan endre på alle innstillinger ved hjelp av en spesiell masterkode.
- Pinkode: se på utbrettsiden bakerst i denne instruksjonen.

7.1 Brukermenyen



TIPS

- Det er ikke nødvendig med noen kode for innstillingene i brukermenyen.
- I displayet indikeres verdiene som skal endres ved at de blinker.
- Når et enter-symbol ↵ vises i displayet, kan innstillingene bekreftes ved å trykke på bekreftelsestasten (L.).
- Med den røde stopp-tasten (K.) kan innstillingene alltid avbrytes og stoppes. Innstillingene går da tilbake til sine forhåndsstilte verdier.
- Påse at en filterkurv (R.) (hvis disponibel) og et kaffefilter med riktig mengde kaffe er plassert i filterenheten (P.), og at trakteamen (C.) er plassert i riktig posisjon over filterenheten.
- Et lydsignal høres hvis beholderen eller trakteamen ikke står i riktig posisjon.

7.1.1 Forhåndsprogrammert tidspunkt for traktning av kaffe (timer)

I utvidet programmeringsmeny § 7.3 er det mulig å programmere 14 forhåndsinnstilte "timer"-innstillinger for alle ukedager. Når "timer"-innstillinger er programmert, vises disse i brukermenyen. Disse "timer"-innstillingene er nummerert 1– 14.

Etter at en innstilling er bekreftet, vil maskinen starte en kaffetraktning på det innstilte tidspunktet.

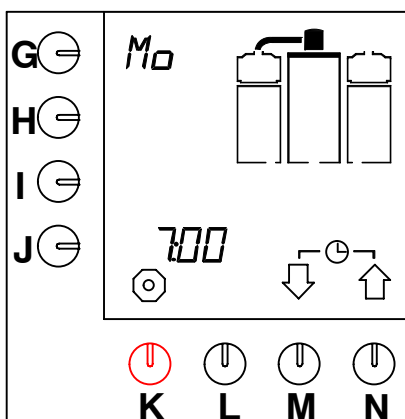

Fig. 11 Eksempel aktuell dag og tid

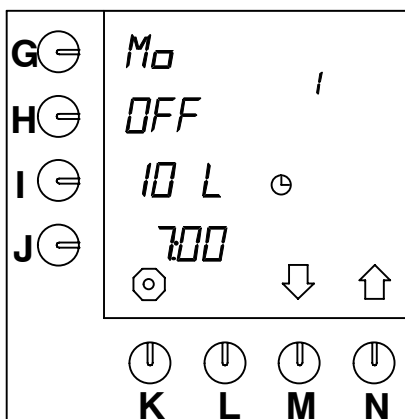

Fig. 12 Standard forhåndsprogrammert innstilling

Valget gjøres på følgende måte:

- Trykk på tastene (M.)↓ og (N.)↑ samtidig og hold dem inne.
 - Aktuell dag og tid vises et øyeblikk i displayet (fig. 11).
 - Etterpå vises **første** forhåndsprogrammerte tidsinnstilling **for neste dag** på displayet (fig. 12).



TIPS

- Hvis ingen forhåndsprogrammerte tidsinnstillinger er lagt inn i utvidet programmeringsmeny (§ 7.3.7) vil aktuell dag og tid vises hele tiden på displayet.
- Trykk på tasten (M.)↓ eller (N.)↑ for å velge en annen forhåndsprogrammert innstilling, hvis nødvendig.
- Standardinnstillingen er OFF. Når de innstilte verdiene er riktige, trykkes på tasten (H.), OFF forandres til ON.
 - Et enter-symbol vises ↵ på displayet.
- Trykk nå på bekreftelsestasten (L.) for å bekrefte innstillingen.
 - Klokka på displayet begynner å blinke og systemet vil starte kaffetraktingen ved innstilt tidspunkt. Ventemodus vises på displayet (fig. 13).



TIPS

- Hvis de innstilte verdiene ikke er riktige, kan de endres én gang (§ 7.1.2).
- I ventemodus kan aktuell dag og tidspunkt avleses. Trykk på valgtastene (M.)↓ og (N.)↑ samtidig, og hold dem nede i omtrent 2 sekunder.
- Aktuell dato og tid vises i displayet (fig.11).

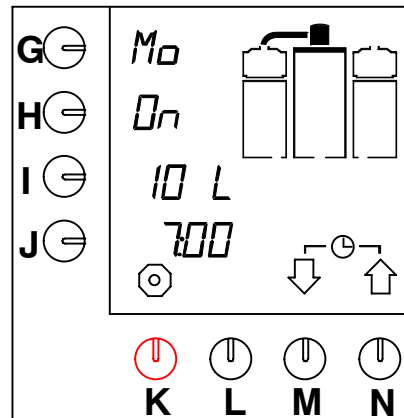

Fig. 13 Timeren i ventemodus

TIPS

- Den valgte "timer"-innstillingen er beskyttet mot sletting i mellomtiden. Men innstillingen kan kanselleres. Dette kan gjøres på følgende måte:
 - Trykk på stopp-tasten (K.) og hold den nede i omtrent 5 sekunder.
 - Nå er beskyttelsen opphevet.

Det er igjen mulig å lage kaffe på vanlig måte.



NO

7.1.2 En gangs "timer"-innstilling for kaffetrakting

Disse forprogrammerte "timer"-innstillingene kan endres for bruk én gang. Dette gjøres på følgende måte:

- Trykk på valgtastene (M.)↓ og (N.)↑ samtidig, og hold dem nede i omtrent 2 sekunder.
 - Aktuell dag og tid vises et øyeblikk i displayet (fig. 11).
 - Etterpå vises **første** tidsinnstilling for **neste** dag på displayet (fig. 12).
- Trykk på programmeringstasten (G.).
 - Den posisjonen som skal endres, blinker ved siden av programmeringstasten på displayet.
- Trykk på valgtasten (M.)↓ eller (N.)↑ for å velge en annen dag, om nødvendig (§ 7.3.6.2, tabel 9).
- Stadfest dette ved å trykke på bekreftelsestasten (L.).
 - Ønsket dag er nå innstilt.
- Trykk på programmeringstasten (I.) for å forandre antall liter.
- Trykk på valgtasten (M.)↓ eller (N.)↑ for å velge en annen mengde, hvis nødvendig.
- Stadfest dette ved å trykke på bekreftelsestasten (L.).
 - Ønsket antall liter er nå innstilt.
- Trykk nå på programmeringstasten (J.) for å stille inn tidspunktet.
 - De to første posisjonene ved siden av tasten begynner å blinke.
- Bruk valgtasten (M.)↓ eller (N.)↑ for å stille inn ønsket time.
- Trykk på programmeringstasten en gang til (J.) for å stille inn minuttene.
 - De to siste posisjonene ved siden av tasten begynner å blinke .
- Bruk valgtasten (M.)↓ eller (N.)↑ for å stille inn minuttene.
- Trykk på bekreftelsestasten (L.).
 - Ønsket tidspunkt er nå innstilt.
- Hvis disse innstillingene nå er riktige, trykk på programmeringstasten (H.).
 - OFF forandres til ON.

- Trykk nå på bekreftelsestasten (L.).
 - Klokka på displayet begynner å blinke, og systemet vil starte kaffetraktingen ved innstilt tidspunkt.
 - Etter at kaffen er laget ferdig, vil innstillingene settes tilbake til de forhåndsstilte verdiene.

TIPS

- Et lydsignal høres hvis beholderen og/eller traktearmen ikke står i riktig posisjon, og det blinker på displayet.
- Også denne valgte "timer"-innstillingen er beskyttet, slik at ingen kan slette den i mellomtiden, se forrige tips i § 7.1.1.
- Permanent endring av forhåndsinnstilte standardverdier er beskrevet i utvidet programmeringsmodus § 7.3.7.



7.2 Begrenset programmeringsmeny

Nedenfor gis en beskrivelse av hvordan *autoriserte brukere med et visst ansvar*, etter å ha tastet inn sikkerhetskoden, kan avlese tellefunksjonene pr. dag og totalt, nullstille disse og starte rensprogrammet.



TIPS

- For den begrensede programmeringsmenyen kreves en brukerkode, se utbrettsiden bakerst i denne bruksanvisningen.
- Oppgi brukerkoden. Programmet starter i karusellen (fig. 10) til brukermenyen ved § 7.2.1, "**Kaffetraktesystemets tellefunksjon pr. dag**".
- Hvis det er tastet inn feil brukerkode, vent litt inntil utgangsskjermen vises i displayet igjen. Oppgi brukerkoden på nytt.
- Trykk på valgtasten (N.)↑ for å gå til neste innstilling med klokka (§ 7.2.4), se også fig. 10 .
- Trykk på valgtasten (M.)↓ for å gå til neste innstilling mot klokka (§ 7.2.2). Ved å trykke på en valgtast gjentatte ganger, kan du bevege deg gjennom hele programkarusellen (fig. 10).
- Innstillingene beskrives i den rekkefølge de finnes i karusellen, **mot**-klokka (fig. 10).
- Med den røde stopp-tasten (K.) kan programmeringen alltid avbrytes og stoppes. Programmet returnerer da til brukermenyen (§ 7.1).
- Hvis det ikke skjer noe i programmeringsmenyen i løpet av 20 sekunder, går programmet automatisk tilbake til brukermenyen (§ 7.1). Innstillinger som ikke er bekreftet, vil ikke bli lagret.
- Når symbolet \ominus vises i menyen, kan innstillingene nullstilles ved samtidig å trykke på valgtastene (M.)↓ og (N.)↑.
- Tellefunksjonene pr. dag og totalt oppgis bare i **liter**. Dette gjelder også selv om volumet i § 7.3.1 er innstilt i kopper, kanner eller US gallons.

7.2.1 Tellefunksjonen pr. dag for kaffetraktesystemet

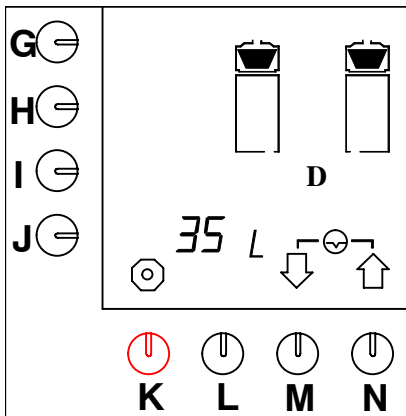

Fig. 14 Tellefunksjonen pr. dag for kaffetraktesystemet

Etter at brukerkoden er tastet inn, vil fig.14 vises på displayet. Totalt antall liter som er produsert denne dagen, kan da avleses i displayet.

- Trykk samtidig på valgtastene (M.)↓ og (N.)↑ for å nullstille tellefunksjonen.
- Trykk på valgtasten (M.)↓ for å fortsette til neste innstilling, eller trykk på stopptasten (K.) for å forlate programmeringsmenyen.

7.2.2 Start av renseprogrammet, kaffetraktesystemet

- Se til at traktearmen står i riktig posisjon over den tomme beholderen med en tom filterenhet.
- Løs opp 100 g rensemiddel i 0,75 liter håndvarmt vann (ca. 40°C). Rør i oppløsningen slik at rensemidlet løses godt opp.
- Når det høres et lydsignal i løpet av programmet, er det en handling som må utføres. Avslutt operasjonen ved å trykke på bekreftelsestasten (L.).
- Når nivåfeltene på displayet begynner å blinke, må kaffebeholderen tømmes.

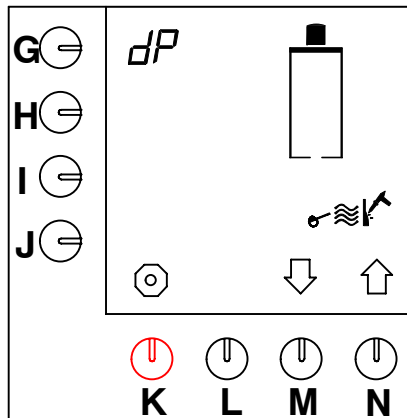

Fig. 15 Start av renseprogrammet, kaffetraktesystemet

- Trykk, etter å ha tastet inn brukerkoden, 1 gang på valgtasten (M.)↓.
 - Renseprogrammet vises på displayet (fig.15).
- Trykk på programmeringstasten (G.).
 - Symbolet **dP** begynner å blinke og enter-symbolet ↓ vises på displayet.
- Trykk på bekreftelsestasten (L.) for å starte renseprogrammet.
 - Et blinkende hammersymbol vises på displayet.
 - Vannbeholderen tømmes og dette vannet renner over i kaffebeholderen.
 - Et signal høres og nivåfeltene på displayet begynner å blinke, for å indikere at kaffebeholderen må tømmes.

TIPS

- **Stopp av programmet:**
Innen 5 sekunder (mens stopp-symbolet  over tasten (K.) fremdeles blinker):
 - Trykk på stopptasten (K.).
- Etter mer enn 5 sekunder (etter at stopp-symbolet over tasten (K.) har sluttet å blinke):
 - Hold programmeringstasten (G.) nede inntil fig. 15 igjen vises på displayet.
- Etter at oppløsningen av rensemiddel er helt på, programmet kan ikke lenger stoppes ved å trykke på den røde stopp-tasten! (K.).



- Tøm kaffebeholderen gjennom tappekrana (X.).
- Trykk på bekreftelsestasten (L.) for å bekrefte at beholderen er tom.
 - Et blinkende hammersymbol vises på displayet.

- Vannbeholderen tømmes og dette vannet renner over i kaffebeholderen.
- Et signal høres og nivåfeltene på displayet begynner å blinke, for å indikere at kaffebeholderen må tømmes.
- Tøm kaffebeholderen gjennom tappekrana (X.).
- Trykk på bekreftelsestasten (L.) for å bekrefte at beholderen er tom.
 - Et signal høres, hammersymbolet blinker og det vises en trakt på displayet (fig.16).

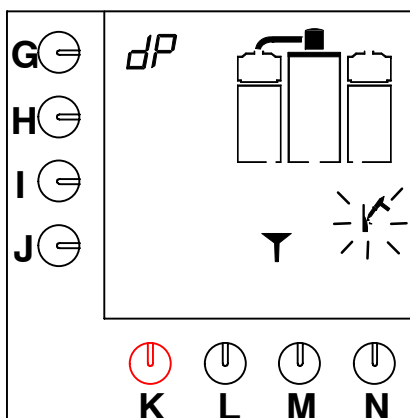

Fig. 16 Kaffetraktesystemet etterlyser resemiddel

- Fjern pluggen over påfyllingsåpningen for resemiddelopløsning (B.).
 - Påfyllingsåpningen for kaffetraktesystemet befinner seg bak trakteam (C.).
- Sett spesialtrakta i påfyllingsåpningen og hell resemiddelopløsningen gjennom påfyllingsåpningen.
- Trykk, etter å ha helt på resemiddelopløsningen, på bekreftelsestasten (L.).
 - Vannbeholderen kokes tom og dette vannet strømmer gjennom strømnings-elementet.
 - Første nivåfelt vises på displayet, og hammersymbolet blinker (fig. 17).
 - Kaffebeholderen fylles med vann.
 - Når det høres et lydsignal og nivåfeltene på displayet begynner å blinke, må kaffebeholderen tømmes.

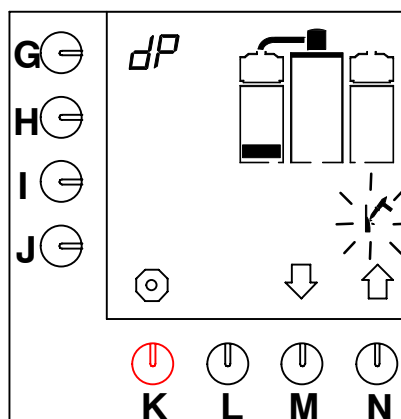

Fig. 17 Første nivå av renseprogrammet, kaffetraktesystemet

- Tøm beholderen via tappekrana for kaffe.
- Trykk på bekreftelsestasten (L.) for å bekrefte at beholderen er tom.
 - Et timeglass vises på displayet og angir ventetiden på 5 minutter for å la middelet gjøre jobben.
 - Også nivåfelt nummer to vises på displayet, og hammersymbolet blinker.
- Etter ventetiden fylles kaffebeholderen.
 - Når lydsignalet høres, og nivåfeltene på displayet begynner å blinke, må beholderne tømmes.

ADVARSEL

- Trykk deretter på bekreftelsestasten (L.) for å bekrefte at beholderen er tom.
 - Tredje nivåfelt vises på displayet, og hammersymbolet blinker.
 - Kaffebeholderen fylles på nytt.
 - Når lydsignalet høres, og nivåfeltene på displayet begynner å blinke, må beholderne tømmes på nytt.
- Trykk deretter på bekreftelsestasten (L.) for å bekrefte at beholderen er tom.
 - Nivåfelt nummer fire vises på displayet.
 - Kaffebeholderen fylles for siste gang.
 - Når lydsignalet høres, og nivåfeltene på displayet begynner å blinke, må beholderne tømmes for siste gang.
- Trykk deretter på bekreftelsestasten (L.) for å bekrefte at beholderen er tom.
 - Tellefunksjonen vises på displayet og nullstilles automatisk.
 - Etterpå går programmet tilbake til brukermenyen (§ 7.1).
 - Vannvarmeren fylles, og hammersymbolet blinker på displayet.



7.2.3 Tellefunksjonen for rensing kaffetraktesystemet

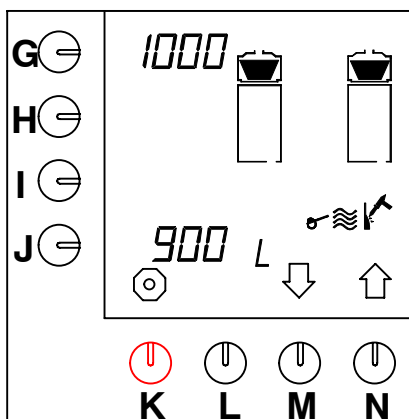

Fig. 18 Tellefunksjonen for rensing, kaffetraktesystemet

- Etter å ha tastet inn brukerkoden, trykk 2 ganger på valgtasten (M.)↓.
 - Tellefunksjonen for rensing vises på displayet (fig. 18).
 - På displayet (fig. 18) ved siden av programmeringstasten (G.) vises et tall som angir etter hvor mange liter kaffe det er nødvendig med avflaking.
 - Ved siden av programmeringstasten (J.) vises det hvor mange liter kaffe som allerede er laget.
- Trykk 1 gang på valgtasten (N.)↑ for å gå til renseprogrammet, eller trykk på valgtasten (M.)↓ for å gå til neste innstilling, eller trykk på stopp-tasten (K.) for å gå ut av programmeringsmenyen.

7.2.4 Tellefunksjon totalt for kaffetraktesystemet

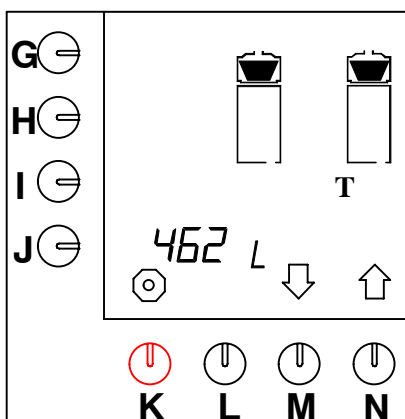

Fig. 19 Tellefunksjon totalt for kaffetraktesystemet

- Trykk, etter å ha tastet inn brukerkoden, trykk 1 gang på valgtasten (N.)↑.
 - Totaltelleren vises på displayet. Den totale kaffemengde, som er produsert i løpet av maskinens levetid, kan avleses fra displayet (fig. 19).
 - Displayet kan maksimalt vise 9999 liter. Hvis det er produsert mer enn 9999 liter varmt vann, vil tallet da vises i rullende bevegelse over displayet.
- Trykk på valgtasten (N.)↑ for å fortsette til neste innstilling, eller trykk på stopptasten (K.) for å forlate programmeringsmenyen.

NO

7.3 Den utvidete programmeringsmenyen

Nedenfor gis en beskrivelse av hvordan *autoriserte brukere med utvidet ansvar (sjef)* kan avlese og endre på alle innstillinger etter å ha tastet inn sikkerhetskode. Les først dette avsnittet for å se hvilke innstillinger som kan gjøres.



TIPS

- Den utvidete programmeringsmenyen krever en masterkode for å kunne brukes.
- Tast inn denne masterkoden for å få tilgang til programmeringsmenyen. Programmet starter i karusellen (fig.10) til den utvidete brukermenyen ved § 7.3.1, "Innstilling av totalt vannvolum".
- Hvis det er tastet inn feil brukerkode, må man vente litt inntil utgangsskjermen vises i displayet igjen. Oppgi brukerkoden en gang til.
- Trykk på valgtasten (N.)↑ for å gå til neste innstilling med klokka (§ 7.3.2), se også fig.10 .
- Trykk på valgtasten (M.)↓ for å gå til neste innstilling mot klokka (§ 7.3.14). Ved å trykke på en valgtast gjentatte ganger, kan du bevege deg gjennom hele programkarusellen (fig.10).
- Innstillingene beskrives i den rekkefølge de finnes i karusellen (fig.10), **med klokka**.
- På displayet indikeres den aktuelle verdien, som skal justeres, ved at den blinker.
- Når et enter-symbol ↵ vises i displayet, kan innstillingene bekreftes ved å trykke på bekreftelsestasten (L.).
- Med den røde stopp-tasten (K.) kan innstillingsendringene alltid avbrytes og kanselleres. Ved å trykke på den røde stopp-tasten en gang til, (K.) forlates programmeringen og programmet går tilbake til brukermenyen. Endringen blir i så fall *ikke* lagret.
- Hvis, *etter bekreftelse* av en endret innstilling, ingen ytterligere endringer skal foretas, kan programmeringsmenyen lukkes ved å trykke på stopp-tasten (K.). Endringene blir lagret og programmet går tilbake til brukermenyen igjen (§ 7.1).
- Hvis det ikke skjer noe i programmeringsmenyen i løpet av 20 sekunder, går programmet automatisk tilbake til brukermenyen (§ 7.1). Innstillinger som ikke er bekreftet, vil ikke bli lagret.

- Når symbolet \ominus vises i menyen, kan innstillingene nullstilles ved samtidig å trykke på valgtastene (M.)↓ og (N.)↑.

7.3.1 Innstilling av total vannmengde

Den totale mengde vann som skal brukes, kan justeres fordi det alltid vil bli værende igjen litt vann i kaffefilteret. Denne mengden kan variere med bruk av ulike kaffemaling og forskjellige kaffemerker. Standardinnstillingen er 6% ekstra vann. I tabell 3 vises justeringsmulighetene:

Modell	Standardinnstilling	Innstillingsområde
B5	5,3 liter	4,8–5,8 liter
B10	10,6 liter	9,6–11,6 liter
B20	21,2 liter	19,2–23,2 liter
B40	42,4 liter	38,4–46,4 liter

Tabell 3 Justering av total vannmengde

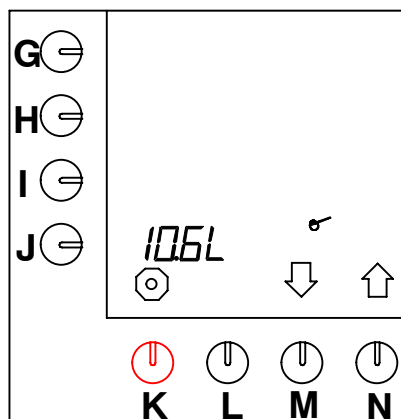

Fig. 20 Total vannmengde

- Etter at masterkoden er tastet inn, vil fig.20 vises på displayet.
- Trykk på programmeringstasten (J.).
 - En L med tilhørende verdi ved siden av programmeringstasten begynner å blinke.
- Trykk på valgtasten (M.)↓ eller (N.)↑ for å velge ønsket ekstramengde vann (tabell 3).
 - Enter-symbolet ↵ vises på displayet.
- Trykk på bekreftelsestasten (L.) for å bekrefte innstillingen.
- Trykk på valgtasten (N.)↑ for å fortsette til neste innstilling (§ 7.3.2) eller trykk på stopptasten (K.) for å forlate programmeringsmenyen.

7.3.2 Valgte måleenheter: liter, kopper, kanner eller US gallon

Maskinen er innstilt med enheten L (= liter) som standard. Denne måleenheten kan endres. (Denne måleenheten vises som standard på displayet ved de tilhørende tastene (fig.23)).

- Det kan velges en av følgende måleenheter: Liter = L, Gallon = G (= 3,7853 L), Kanne, Kopp (fig.21).
- Valgt enhet brukes også ved de andre innstillingene, unntatt ved tellefunksjonen for totalmengde.

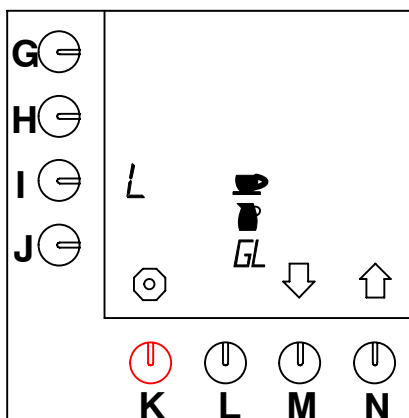

Fig. 21 Enheter som skal velges

- Trykk på programmeringstasten (I.).
 - L for liter begynner å blinke på displayet.
 - Dette er den forhåndsinnstilte standardinnstillingen (fig.22).
- Valg av en annen enhet:
 - Trykk på valgtasten (M.)↓ eller (N.)↑ inntil symbolet for ønsket enhet begynner å blinke på displayet: Kopp, kanne, GL (= US Gallon) eller L (= liter).
 - Enter-symbolet ↵ vises på displayet.
- Trykk på bekreftelsestasten (L.) for å bekrefte innstillingen.
 - Symbolet for ønsket enhet slutter å blinke og de andre symbolene forsvinner.

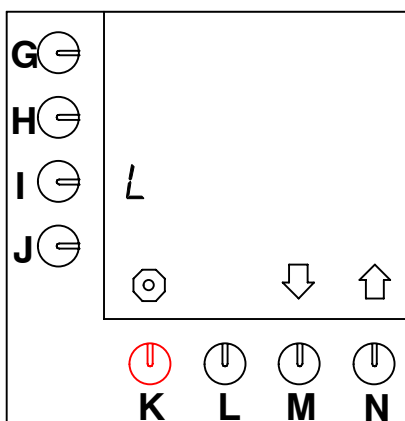

Fig. 22 Standard forhåndsinnstilt enhet = L (liter)

- Valgt måleenhet:
 - Liter**, gå til § 7.3.2.1
 - Kopp**, gå til § 7.3.3
 - Kanne**, gå til § 7.3.4
 - US gallon**, gå til § 7.3.5.

7.3.2.1 Endring av forhåndsprogrammerte valgtaster G–J (Liter)

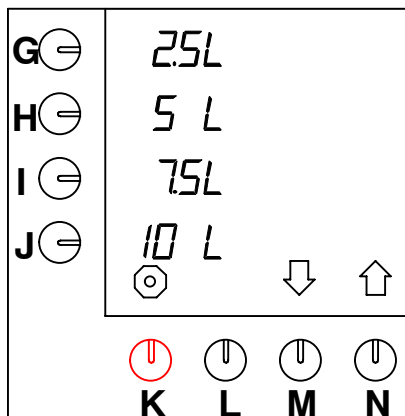

Fig. 23 Standard taster for forhåndsvalg

- Trykk på valgtasten (N.)↑ inntil fig.23 vises på displayet.
 - Det standard forhåndsvalget, som ligger under tastene (G.–J.), kan nå justeres.
- Trykk på den forhåndsprogrammerte tasten som skal endres, (G., H., I. eller J.).
- Trykk på valgtasten (M.)↓ eller (N.)↑ for å velge ønsket mengde (tabell 4).
 - Enter-symbolet ↵ vises på displayet.
 - Gjenta de to foregående trinn om nødvendig, hvis du vil endre andre taster.
- Trykk på bekreftelsestasten (L.) for å bekrefte justeringen.

- Trykk på valgtasten (N.)↑ for å fortsette til neste innstilling (§ 7.3.6.1) eller trykk på stopp-tasten (K.) for å forlate programmeringsmenyen.

Modell	Standardinnstilling	Innstillingsområde
B5	1-3-4-5 liter	1-5 liter
B10	2,5-5-7,5-10 liter	2-10 liter
B20	5-10-15-20 liter	4-20 liter
B40	10-20-30-40 liter	8-40 liter

Tabell 4 Innstilte standardverdier

7.3.3 Innhold pr. kopp

Det er mulig å stille inn innholdet i en kopp siden ikke alle kopper er like store.

- Innstillingsområdet er mellom 50 og 200ml, og det kan justeres i trinn på 5ml.
- Standardinnstillingen pr. kopp er 125ml.

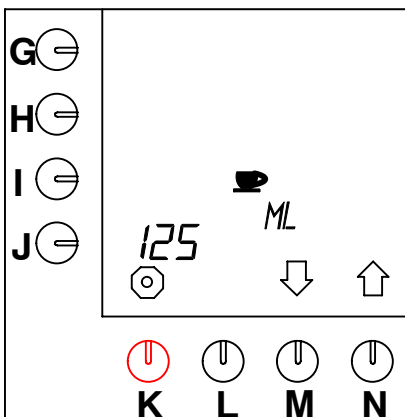

Fig. 24 Innhold pr. kopp

- Trykk på valgtasten (N.)↑ inntil fig.24 vises på displayet.
- Trykk på programmeringstasten (J.).
 - Det begynner å blinke ved siden av tasten.
- Trykk på valgtasten (M.)↓ eller (N.)↑ for å velge ønsket mengde.
 - Enter-symbolet ↓ vises på displayet.
- Trykk på bekreftelsestasten (L.) for å bekrefte den nye innstillingen.

7.3.3.1 Endring av forhåndsprogrammerte valgtaster G-J (Kopper)

Maskinen beregner selv antall kopper under tastene for forhåndsvalg, i forhold til de valgte innstillingene for antall liter dividert med innholdet pr. kopp. Disse tastene for standard forhåndsvalg kan justeres etter ønske.

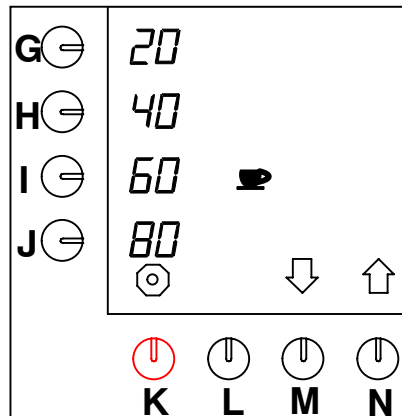

Fig. 25 Endring av forhåndsprogrammerte valgtaster for kopper

- Trykk på valgtasten (N.)↑ inntil fig.25 vises på displayet.
 - Det standard forhåndsvalget, som ligger under tastene (G.-J.), kan nå justeres.
- Trykk på den forhåndsprogrammerte tasten som skal endres (G., H., I. eller J.).
- Trykk på valgtasten (M.)↓ eller (N.)↑ for å velge ønsket mengde (tabell 5).
 - Enter-symbolet ↓ vises på displayet.
 - Gjenta de to foregående trinn om nødvendig, hvis du vil endre andre taster.
 - Hvis innholdet av en kopp er satt til et annen volum enn 125ml, vil verdiene i tastene for forhåndsvalg også være forskjellige fra de verdiene som er oppgitt i tabellen 5 .
- Trykk på bekreftelsestasten (L.) for å bekrefte den nye innstillingen.
- Trykk på valgtasten (N.)↑ for å fortsette til neste innstilling (§ 7.3.6.1) eller trykk på stopptasten (K.) for å forlate programmeringsmenyen.

Modell	Standardinnstilling	Innstillingsområde kopp)
B5	8, 24, 32, 40 kopp	8-40 kopp
B10	20, 40, 60, 80 kopp	20-80 kopp
B20	40, 80, 120, 160 kopp	40-160 kopp
B40	80, 160, 240, 320 kopp	80-320 kopp

Tabell 5 Standard forhåndsvalgtaster for kopper

7.3.4 Innhold kanne

Det er mulig å stille inn innholdet av en kanne siden ikke alle kanner er like store.

- Innstillingsområdet ligger mellom 50 og 3.000ml, og det kan justeres i trinn på 10ml.
- Standardinnstillingen pr. kanne er 250ml.

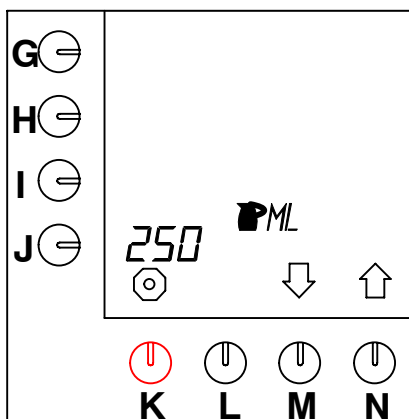

Fig. 26 Innhold kanne

- Trykk på valgtasten (N.)↑ inntil fig.26 vises på displayet.
- Trykk på programmeringstasten (J.).
 - Det begynner å blinke ved siden av tasten.
- Trykk på valgtasten (M.)↓ eller (N.)↑ for å velge ønsket mengde.
 - Enter-symbolet ↵ vises på displayet.
- Trykk på bekreftelsestasten (L.) for å bekrefte den nye innstillingen.

7.3.4.1 Endring av forhåndsprogrammerte valgtaster G–J (Kanner)

Maskinen beregner selv antall kanner under tastene for forhåndsvalg, i forhold til de valgte innstillingene for antall liter dividert med innholdet pr. kanne. Disse tastene for standard forhåndsvalg kan justeres etter ønske.

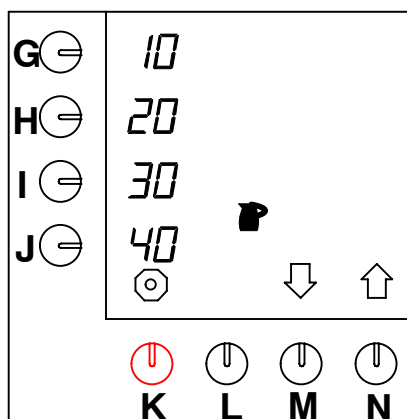

Fig. 27 Endring av forhåndsprogrammerte valgtaster for kanner

- Trykk på valgtasten (N.)↑ inntil fig.27 vises på displayet.
 - Det standard forhåndsvalget, som ligger under tastene (G.–J.), kan nå justeres.
- Trykk på den forhåndsprogrammerte tasten som skal endres (G., H., I. eller J.).
- Trykk på valgtasten (M.)↓ eller (N.)↑ for å velge ønsket mengde (tabell 6).
 - Enter-symbolet ↵ vises på displayet.
 - Gjenta de to foregående trinn om nødvendig, hvis du vil endre verdiene under andre taster.
 - Hvis innholdet av en kanne er satt til et annen volum enn 250ml, vil verdiene i tastene for forhåndsvalg også være forskjellige fra de verdiene som er oppgitt i tabellen 6 .
- Trykk på bekreftelsestasten (L.) for å bekrefte den nye innstillingen.
- Trykk på valgtasten (N.)↑ for å fortsette til neste innstilling (§ 7.3.6.1) eller trykk på stopptasten (K.) for å forlate programmeringsmenyen.

Modell	Standardinnstilling	Innstillingsområde (250ml/kanne)
B5	4-12-16-20 kanner	4-20 kanner
B10	10-20-30-40 kanner	10-40 kanner
B20	20-40-60-80 kanner	20-80 kanner
B40	40-80-120-160 kanner	40-160 kanner

Tabell 6 Standard forhåndsvalgtester for kanner

7.3.5 US gallon

Måleenheten US gallon er satt til en konstant verdi som ikke kan endres (fig.28).

1 Us gallon = 3,7853 liter

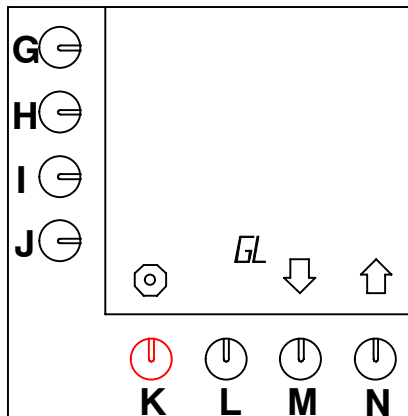

Fig. 28 Forhåndsprogrammerte valgtaster for gallons

7.3.5.1 Endring av forhåndsprogrammerte valgtaster G–J (Gallon)

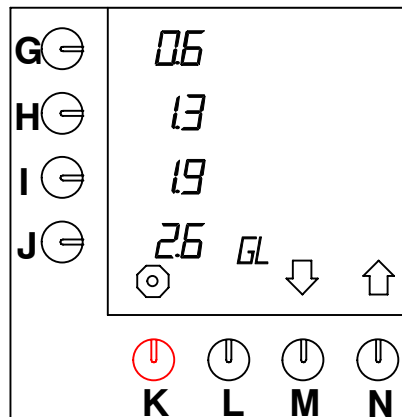

Fig. 29 Endring av forhåndsprogrammerte valgtaster for gallons

- Trykk på valgtasten (N.)↑ inntil fig.29 vises på displayet.
 - Det standard forhåndsvalget, som ligger under tastene (G.–J.), kan nå justeres.
- Trykk på den forhåndsprogrammerte tasten som skal endres (G., H., I. eller J.).
- Trykk på valgtasten (M.)↓ eller (N.)↑ for å velge ønsket mengde (tabell 7).
 - Enter-symbolet ↵ vises på displayet.
 - Gjenta de to foregående trinn om nødvendig, hvis du vil endre verdiene under andre taster.
- Trykk på bekreftelsestasten (L.) for å bekrefte den nye innstillingen.
- Trykk på valgtasten (N.)↑ for å fortsette til neste innstilling (§ 7.3.6.1) eller trykk på stopptasten (K.) for å forlate programmeringsmenyen.

Modell	Standardinnstilling	Innstillingsområde US-Gallon
B5	0,30-0,65-0,95-1,30	0,30-1,30
B10	0,65-1,30-1,95-2,60	0,65-2,60
B20	1,30-2,60-3,95-5,25	1,30-5,25
B40	2,60-5,25-7,90-10,55	2,60-10,55

Tabell 7 Standard forhåndsvalgtaster for gallon

7.3.6 Forskjellige innstillinger, som språk, klokke, og forhåndsvarming av beholder



TIPS

- Innstillingene i dette avsnittet kan alle settes sekvensielt. Ikke trykk på bekreftelsestasten (L.) før alle innstillingene er i orden (etter § 7.3.6.3).

7.3.6.1 Valg av språk

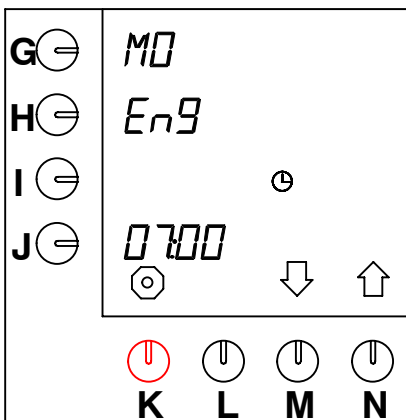

Fig. 30 Valg av språk

- Trykk på valgtasten (N.)↑ inntil fig.31 (Aktuell dag og tid) vises på displayet.
- Trykk på programmeringstasten (H.) og hold den nede i omtrent 10 sekunder.
 - Etter 10 sekunder vises standardinnstillingen "EnG" blinkende ved siden av programmeringstasten (fig. 30).
- Trykk på valgtasten (M.)↓ eller (N.)↑ for å velge ønsket språk (tabell 8).
- Enter-symbolet ↵ vises på displayet.
- Trykk på bekreftelsestasten (L.) for å stadfeste innstillingen.
 - På displayet ved siden av programmeringstasten (G.) vises riktig dag på det valgte språket.

Språkvalg				
EnG	dEu	FrA	ESP	nEd

Tabell 8 Muligheter for språkvalg

7.3.6.2 Innstilling av aktuell dag og tid

Maskinen virker med et tidsur. Hvis tiden ikke ble innstilt ved første gang bruk, eller hvis den må stilles senere, kan dette gjøres på følgende måte:

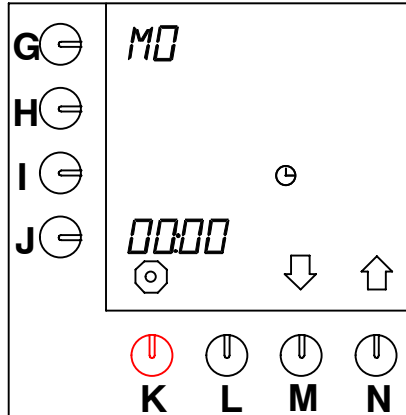

Fig. 31 Aktuell dag og tid

- Trykk på programmeringstasten (G.) for innstilling av riktig dag.
 - Det begynner å blinke ved siden av tasten.
- Trykk på valgtasten (M.)↓ eller (N.)↑ for å velge riktig dag (tabell 9).
- Trykk på programmeringstasten (J.) for innstilling av riktig tid.
 - Timeinnstillingen ved siden av programmeringstasten begynner å blinke (fig.31).
- Trykk på valgtasten (M.)↓ eller (N.)↑ for å velge riktig time.
- Trykk på programmeringstasten en gang til (J.).
 - Minuttposisjonen ved siden av tasten begynner å blinke.
- Tast nå inn riktig minutt-tall.
- Trykk på bekreftelsestasten (L.) for å stadfeste innstillingen.

	Ukedagene						
EnG	Mo	tu	WE	th	Fr	SA	Su
dEu	Mo	di	Mi	do	Fr	SA	So
FrA	Lu	MA	ME	JE	VE	SA	di
ESP	Lu	MA	Mi	Ju	Vi	SA	do
nEd	MA	di	Wo	do	Vr	ZA	Zo

Tabell 9 "Ukedagene"

- Noen bokstaver er store og noen er små på grunn av begrensede muligheter ved bruk av digitale tegn.

7.3.6.3 Innstilling av forhåndsvarming av beholder



TIPS

- Det går an å forhåndsvarme beholderen fem minutter før kaffetrakteprosessen.

Dette kan gjøres på følgende måte:

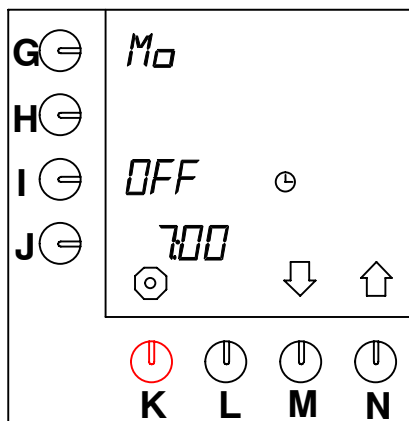

Fig. 32 Forhåndsvarming av beholder

- Trykk på programmeringstasten (I.) og hold den nede i omtrent 10 sekunder.
 - På displayet vises OFF ved siden av programmeringstasten (I.) (fig.32).
- Trykk på valgtasten (M.)↓ eller (N.)↑ for å aktivere forhåndsvarmingen.
 - På displayet vises ON ved siden av programmeringstasten (I.).
 - Enter-symbolet ↵ vises på displayet.
- Trykk på bekreftelsestasten (L.) for å stadfeste innstillingen.
 - Beholderne og innstilt verdi forsvinner fra displayet.
- Trykk på stopp-tasten (K.) for å forlate programmeringsmenyen, eller trykk på bekreftelsestasten (L.) for å gå til § 7.3.7.

7.3.7 Forhåndsprogrammert tidspunkt for traktning av kaffe ("timer")

Det er fjorten forhåndsprogrammerte "time settings" for alle ukedagene. Så snart disse er aktivert gjennom prosedyren som beskrives nedenfor, vil de bare være aktive og synlige i brukermodus. Alle innstillingene kan gjøres etter ønske. De fjorten innstillingene er som standard (fig. 33):

- Innstillinger 1–14 for MO (Engelsk)
- OFF, ikke aktiv
- Maksimumsmengde
- Klokka 7.00

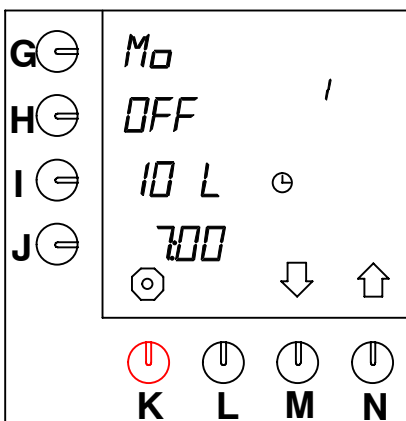

Fig. 33 Forhåndsprogrammerte innstillinger (ikke aktiverte)

Timer-innstillingene stilles inn på følgende måte:

- Trykk på valgtasten (N.)↑ inntil fig.33 vises på displayet.
- Trykk på bekreftelsestasten (L.) for å gå inn i programmet.
- Trykk på valgtasten (M.)↓ eller (N.)↑ for å velge ønsket time setting (1–14).
- Trykk på programmeringstasten (G.).
 - Det begynner å blinke ved siden av tasten.
- Trykk på valgtasten (M.)↓ eller (N.)↑ for å velge ønsket dag (tabell 9, § 7.3.6.2).
- Trykk på programmeringstasten (I.).
- Trykk på valgtasten (M.)↓ eller (N.)↑ for å velge ønsket mengde.
- Trykk nå på programmeringstasten (J.) for å stille inn tidspunktet.
 - De to første posisjonene ved siden av tasten begynner å blinke.

- Trykk på valgtasten (M.)↓ eller (N.)↑ for å velge riktig time.
- Trykk på programmeringstasten en gang til (J.) for å stille inn minuttene.
 - De to siste posisjonene ved siden av tasten begynner å blinke.
- Trykk på valgtasten (M.)↓ eller (N.)↑ for å velge riktig minutt-tall.
 - Hvis alle innstillingene er som ønsket, kan innstillingen settes over fra OFF til ON.
- Trykk på programmeringstasten (H.).
 - OFF forandres til ON.
 - Innstillingen kan nå velges i brukermodus.
 - Enter-symbolet ↵ vises på displayet.
- Trykk på bekreftelsestasten (L.) for å stadfeste.
 - Ønsket tidspunkt er nå innstilt.
 - Denne prosedyren kan gjentas for alle de totalt 14 forhåndsinnstilte timer-innstillingene.
- Trykk på valgtasten (N.)↑ for å fortsette til neste timer-innstilling (1–14), og gjenta prosedyren ovenfor.
- Trykk på stopp-tasten (K.) og deretter på valgtasten (N.)↑ for å fortsette til neste innstilling (§ 7.3.8) eller trykk 2 ganger på stopp-tasten (K.) for å forlate programmeringsmenyen.

TIPS

- Sett innstillingen ON for å gjøre den valgbar i brukermodus. Hvis innstillingen er satt til OFF, kan den ikke velges fra brukermodus, se § 7.1.1.

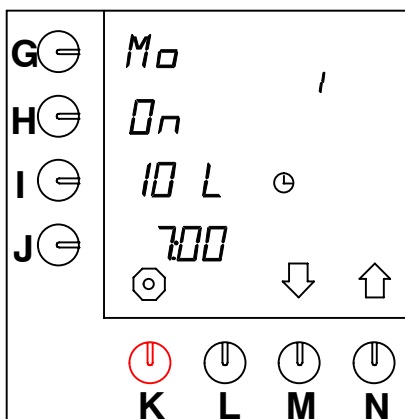

Fig. 34 Forhåndsprogrammert innstilling (aktivert)

7.3.8 Forlenging av vannets gjennomstrømningstid ved å programmere inn pauser

Standardtiden, som kreves for å lage en full beholder kaffe, kan forlenges ved å legge inn pauser. Dette kan for eksempel være nødvendig ved bruk av svært finmalt kaffe eller svært bløtt vann. Da vil vannet trenge noe mer tid for å renne gjennom filteret, ellers vil det renne over.

Kapasiteten er altså redusert. Dette oppgis i %.

- Standard er dette satt til 100%, det vil si uten pauser.
- Innstillingsområdet ligger mellom 100% og 50%, og det kan justeres i trinn på 5%. Etter innstillingen beregner maskinen selv de pausene som skal legges inn. Det kan imidlertid skje etter den vannmengden som tilsier at første pause skulle komme.
- Innstillingen må gjøres på bakgrunn av erfaring med kaffetrakting.
- Minimum innstillbar vannmengde før første pause er filterkurvens volum +25 %.

Modell	Volum filterkurvens	Minimumsvolum før første pause
B5	2 liter	2,5 liter
B10	4 liter	5,0 liter
B20	8 liter	10,0 liter
B40	15 liter	20,0 liter

Tabell 10 Minimumsvolum før første pause

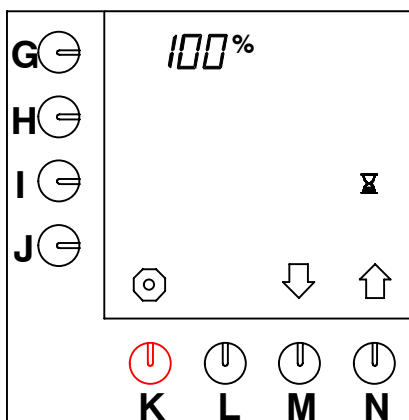

Fig. 35 Pausetid 100%

- Trykk på valgtasten (N.)↑ inntil fig.35 vises på displayet.
- Trykk på programmeringstasten (G.).
 - Det begynner å blinke ved siden av tasten.
- Trykk på valgtasten (M.)↓ eller (N.)↑ for å velge ønsket program.
 - Enter-symbolet ↵ vises på displayet.

- Trykk på bekreftelsestasten (L.) for å bekrefte den nye innstillingen.
- Trykk på programmeringstasten (I.).

TIPS

- Dette kan bare gjøres hvis prosentverdien ikke er innstilt på 100%.
- Trykk på valgtasten (M.)↓ eller (N.)↑ for å velge ønsket vannmengde før første pause.
 - Enter-symbolet ↵ vises på displayet.
- Trykk på bekreftelsestasten (L.) for å bekrefte innstillingen.
- Trykk på valgtasten (N.)↑ for å fortsette til neste innstilling eller trykk på stopptasten (K.) for å forlate programmeringsmenyen.



7.3.9 Innstilling av dryppetid

Når det varme vannet har sluttet å strømme gjennom traktearmen, vil det fortsatt gå noe tid før det slutter å dryppe fra filteret. Denne tiden vil variere fra kaffemaling til kaffemaling og fra merke til merke. Derfor er det mulig å forandre denne dryppetiden.

- Standardinnstillingen er 120 sekunder.
- Innstillingsområdet ligger mellom 0 till 600 sekunder, og kan velges per 10 sekund.

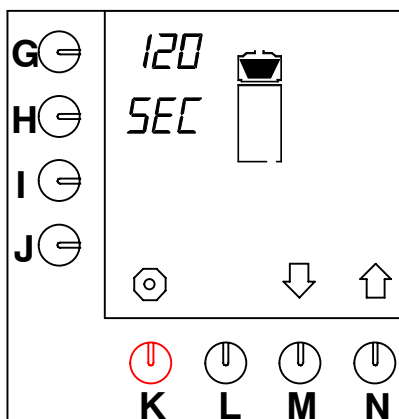

Fig. 36 Dryppetid

Dryppetid kan stilles inn på følgende måte:

- Trykk på valgtasten (N.)↑ inntil fig.36 vises på displayet.
- Trykk på programmeringstasten (G.).
 - Verdien ved siden av tasten begynner å blinke.
- Trykk på valgtasten (M.)↓ eller (N.)↑ for å velge ønsket antall sekunder.
 - Enter-symbolet ↵ vises på displayet.
- Trykk på bekreftelsestasten (L.).
 - Ønsket antall sekunder er nå innstilt.
- Trykk på valgtasten (N.)↑ for å fortsette til neste innstilling eller trykk på stopptasten (K.) for å forlate programmeringsmenyen.

7.3.10 Kaffekalkulator

I brukermodus kan man ved samtidig å trykke på stopptasten (K.) og en av valgtastene (G.–J.) lese av hvor mange gram malt kaffe som er nødvendig for et valgt antall liter ferdig kaffe. For at dette skal virke, må først nødvendig mengde filterkaffe *pr. liter* programmeres. Programmet beregner selv hvor mye kaffe som trengs for x antall liter.

- Standardinnstillingen er 50 gram malt kaffe pr. liter.
- Kaffekalkulatoren bruker korrigeringsfaktorer under utregningen (tabell 11).

Antall liter	Standardinnstilling antall gram filterkaffe
1,0	50
2,0	100
2,5	120
3,0	150
4,0	200
5,0	240
10,0	480
15,0	690
20,0	900
30,0	1280
40,0	1600

Tabell 11 Kaffemengde i antall gram pr. antall liter

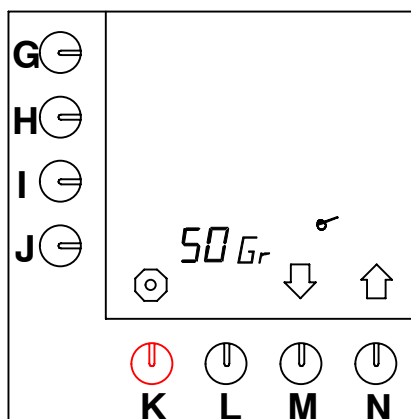

Fig. 37 Programmering av kaffekalkulatoren

Kaffemengde i antall gram pr. liter kan innstilles på følgende måte:

- Trykk på valgtasten (N.)↑ inntil fig.37 vises på displayet.
- Trykk på programmeringstasten (J.).
 - Verdien ved siden av tasten begynner å blinke.

- Trykk på valgtasten (M.)↓ eller (N.)↑ for å velge ønsket antall gram.
 - Enter-symbolet ↵ vises på displayet.
- Trykk på bekreftelsestasten (L.).
 - Ønsket antall gram er nå innstilt.
- Trykk på valgtasten (N.)↑ for å fortsette til neste innstilling eller trykk på stopptasten (K.) for å forlate programmeringsmenyen.

7.3.11 Avlesing av tellefunksjonen totalt for kaffetraktesystemet

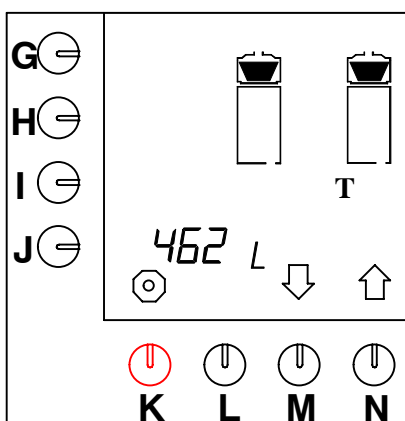

Fig. 38 Tellefunksjonen totalt for kaffetraktesystemet

Den totale kaffemengde, som er produsert i løpet av maskinens levetid, kan avleses. Dette gjøres på følgende måte:

- Trykk på valgtasten (N.)↑ inntil fig.38 vises på displayet.
 - Nå kan totalproduksjonen av kaffe avleses.
 - Displayet kan maksimalt vise 9999 liter. Hvis det er produsert mer enn 9999 liter varmt vann, vil tallet da vises i rullende bevegelse over displayet.
- Trykk på valgtasten (N.)↑ for å fortsette til neste innstilling eller trykk på stopptasten (K.) for å forlate programmeringsmenyen.

7.3.12 Innstilling av rensesignal kaffetraktesystemet



TIPS

- Rensesignalet for kaffetraktesystemet er satt til 1000 liter for alle modeller, se verdien ved siden av valgtasten (G.).
- Innstillingsområdet ligger mellom 100 og 9900 liter, og kan stilles inn i trinn på 100 liter.
- Verdien ved siden av valgtasten (J.) gjengir antall liter som allerede er produsert. På denne måten kan det kontrolleres om systemet snart må gjennomgå en rensing.
- Når den innstilte mengden er nådd, vil hammersymbolet og måleskjeen blinke på displayet for å indikere at maskinen trenger rensing.

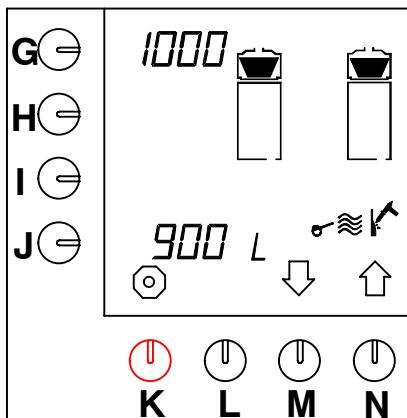

Fig. 39 Rensesignal kaffetraktesystemet

Antall liter	Vannherding		
	°dH	°TH	Beskrivelse
± 250liter	18 -30	32 - 55	hardt
± 500liter	12 -18	22 - 32	temmelig hardt
± 1000liter	8 -12	15 - 22	middels
± 1500liter	4 - 8	7 - 15	mykt
± 2000liter	0 - 4	0 - 7	svært mykt
	4,0 °dH = 0,714 mmol/liter		
	5,6 °dH = 1,000 mmol/liter		
	8,0 °dH = 1,429 mmol/liter		
	12,0 °dH = 2,143 mmol/liter		
	18,0 °dH = 3,214 mmol/liter		
	30,0 °dH = 5,357 mmol/liter		
	10,0 °TH = 1,000 mmol/liter		

Tabell 12 Vannherding

Rensesignalet kan stilles inn på følgende måte:

- Trykk på valgtasten (M.)↓ inntil fig.39 vises på displayet.
- Trykk på programmeringstasten (G.).
 - Verdien ved siden av programmeringstasten begynner å blinke.

- Trykk på valgtasten (M.)↓ eller (N.)↑ for å velge ønsket antall liter som skal produseres før rensing er nødvendig.
 - Enter-symbolet ↵ vises på displayet.
- Trykk på bekreftelsestasten (L.).
 - Ønsket antall liter er nå innstilt.
- Trykk på valgtasten (M.)↓ for å fortsette til neste innstilling eller trykk på stopptasten (K.) for å forlate programmeringsmenyen.

7.3.13 Start av rensesprogrammet kaffetraktesystemet

Se § 7.2.2.

7.3.14 Nullstilling av kaffetraktesystemets tellefunksjon pr. dag

TIPS

- Volumet oppgis bare i liter. Dette gjelder også selv om volumet i § 7.3.1 er innstilt i kopper, kanner eller US gallons.
- Trykk på valgbryteren (M.)↓ litt lenger enn i tidligere programavsnitt (omtrent 2 sekunder) for å se på eller justere telleravlesningene nedenfor.

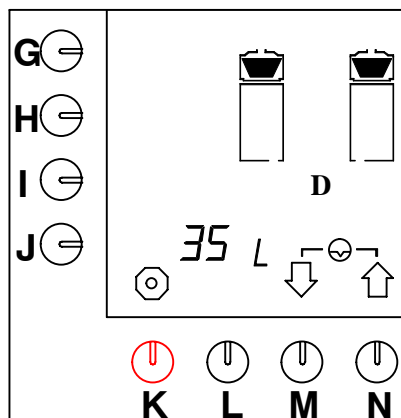

Fig. 40 Nullstilling av kaffetraktesystemets tellefunksjon pr. dag

Den totale kaffemengden, produsert pr. dag, kan avleses. Tellefunksjonen pr. dag kan nullstilles daglig. Dette gjøres på følgende måte:

- Trykk på valgtasten (M.)↓ inntil fig.40 vises på displayet.
- Trykk på valgtastene (M.)↓ og (N.)↑ samtidig.
 - Tellefunksjonen pr. dag er nullstilt.
- Trykk på valgtasten (N.)↑ for å fortsette til neste innstilling eller trykk på stopptasten (K.) for å forlate programmeringsmenyen.

8. RETTING AV FUNKSJONSFEIL

Ved funksjonsfeil, må du først lese tabellene over funksjonsfeil. Hvis ikke problemet kan løses, må du kontakte Bravilor Bonamat-forhandleren, servicemekanikeren eller en av brukerstøttetjenestene.

ADVARSEL

△ Forsøk først å finne ut om funksjonsfeilen har en mekanisk eller elektrisk årsak. Arbeid på og reparasjon av det elektriske anlegget må bare utføres av autorisert servicepersonell.



8.1 Generell funksjonsfeilanalyse

PROBLEMLØSINGSTABELL		
Symptom	Mulig årsak:	Løsning:
1. Displayet viser ingenting.	Bryteren (E.) er slått av.	Sett PÅ/AV-bryteren i stilling PÅ.
	Spenningen er blitt koplet fra.	Kople fra spenningen.
2. Klokka viser ikke riktig tid.	Alle B-serie maskiner er standard utstyrt med et tidsur.	Still inn korrekt klokkeslett og dato, se avsnitt 7.3.6.2.
3. Maskinen virker ikke ifølge tidsuret.	Dette må imidlertid aktiveres.	Aktiver tidsuret, se § 7.3.7.





8.2 Kaffetraktesystemet

PROBLEMLØSINGSTABELL		
Symptom	Mulig årsak:	Løsning:
1. Etter at 'mengdetasten' er trykket inn piper maskinen annethvert sekund.	Utløpet til sprøytestykket står ikke riktig i forhold til filterenheten (se displayet).	Sett sprøytestykket riktig, slik at det står rett over filterenheten.
	Beholderen er ikke plassert riktig (se displayet).	Plasser beholderen i riktig posisjon. Ring etter service.
2. Filterenheten renner over.	Filterpapiret ligger dobbelt.	Kontroller filterpapiret.
	På grunn av kombinasjonen av bløtt vann (<7° DH), for finmalt kaffe og bruk av flatt filterpapir, er ikke vannet i stand til å renne gjennom filterkaffen og papiret raskt nok.	Bruk en filterkon/-kurv, eller/og bruk grovere malt kaffe. Juster traktekapasiteten for kaffe, se § 7.3.8.
3. Kaffen er for kald.	Trekk ut støpselet til den beholderen som ikke er koplet til maskinstammen.	Kople beholderens støpsel til veggkontakten (D.) eller til maskinstammen.
	Beholderens bryter er ikke slått på.	Skru på bryteren (W.).
	Intern sikring har gått på grunn av overbelastning.	Ring etter service.
4. Kaffen er for sterk / Kaffen er ikke sterk nok.	Feildosering av kaffe.	Still inn riktig kaffedosering ved hjelp av kaffekalkulatoren, se § 4.1.4.
	Feil innstilling av vannmengde.	Still inn korrekt vannmengde se § 7.3.1.
	Blanderøret mangler.	Sett på plass blanderøret (T.) i beholderen.
5. For mye kaffe / for lite kaffe i beholderen.	Feil innstilling av vannmengde.	Still inn korrekt vannmengde, se § 7.3.1.
6. Kaffegrut i kaffebeholderen.	Filterpapiret er vridd eller ligger feil.	Kontroller filterpapiret.
7. Filtersymbolet blir stående og lyse selv om beholderen er full.	Dryppetiden er for lang.	Still inn dryppetiden på nytt, se § 7.3.9.
8. Maskinen signaliserer at den er ferdig (3 pipelyder), selv om beholderen ennå ikke er full.	Dryppetiden er for kort.	Still inn dryppetiden på nytt, se § 7.3.9.
9. Maskinen avgir damp når den produserer kaffe, og trakteprosessen tar for lang tid.	Det er kalkavsetninger i maskinen.	Gjennomfør en prosedyre for avflaking, se § (7.2.2) tidligere enn beregnet, eller still avkalkningsindikatoren se § (7.3.12) lavere.

8.3 Meldinger på displayet, og hva de betyr

Ved normal bruk (for eksempel ved funksjonsfeil) eller under innstillingsprosedyrer kan det hende at det dukker opp meldinger på displayet.

Tabellen nedenfor gir en oversikt over disse meldingene, over mulige årsaker og over handlinger som gjennomføres (av systemet eller av brukeren) for å få systemet tilbake til normal drift igjen.

MELDINGEN PÅ DISPLAYET			
		Mulig årsak:	Løsning:
E1	“ERR +  +  + lydsignal”	Kaffetraktesystemets overstrømmingssikring er aktivert.	Slå PÅ/AV bryteren (E.) av og deretter på igjen. Ta kontakt med kvalifisert servicepersonell om nødvendig.
E3	“ERR +  + lydsignal”	Vanntilførselen er åpen, men det kommer ikke noe vann.	Åpne vannkrana. Hvis dette ikke hjelper, ta kontakt med kvalifisert servicepersonell.
E3	“ERR +  + vedvarende lydsignal”	Kaffetraktesystemets overstrømmingssikring er aktivert.	Sett PÅ/AV bryteren (E.) i stilling av. Kontakt kvalifisert servicepersonell.

9. FORBRUKSARTIKLER OG TILBEHØR

Forbruksvarer og tilbehør for maskinen er oppgitt i lista nedenfor.

- Bestill de ønskete varene fra din forhandler og oppgi alltid følgende opplysninger:
 - Modellkode, modelltype og maskinens serienummer (se typeplaten)
 - Beskrivelse av den varen det er snakk om
 - Artikkelnummer
 - Kvantum eller antall

9.1 Anbefalte forbruksartikler

Benevnelse	Artikkelnummer	Antall
Papirfilter (filterkurv) B5	7.150.102.301	250 stk
Papirfilter (filterkurv) B10	7.150.103.301	250 stk
Papirfilter (filterkurv) B20	7.150.104.301	250 stk
Papirfilter (filterkurv) B40	7.150.105.301	250 stk
Papirfilter (plan) B5	7.150.503.301	250 stk
Papirfilter (plan) B10	7.150.507.301	250 stk
Papirfilter (plan) B20	7.150.505.301	250 stk
Papirfilter (plan) B40	7.150.508.301	250 stk
Mikro filter B5	7.110.203.101	1 stk
Mikro filter B10	7.110.303.101	1 stk
Mikro filter B20	7.110.403.101	1 stk
Mikro filter B40	7.110.503.101	1 stk
Rengjøringsmiddel (CLEANER)	7.191.102.101 7.191.101.102	6 x 1 kg 48 x 25 g
Rensemiddel (RENEGITE)	7.190.102.101 7.190.103.103	6 x 1 kg 40 x 100 g

9.2 Tilbehør

Benevnelse	Bestillingsnummer	Antall
Vannslange	6.000.205.050	1 stk
Tetteplugg for renehull	6.311.090.001	1 stk
Trakt	7.094.002.101	1 stk
Spesialbørste for nivåglass	7.110.605.101	1 stk
Oppvaskbørste	7.110.606.101	1 stk
Dryppebrett og rist (std) B5	7.110.213.501	1 stk
Dryppebrett og rist (std) B10	7.110.311.501	1 stk
Dryppebrett og rist (std) B20	7.110.412.501	1 stk
Dryppebrett og rist (std) B40	7.110.513.501	1 stk

Notater

ON

Gebruikerscode:

Stoptoets (K) indrukken en loslaten, daarna ↑↑↑↑↓↑ indrukken.

Benutzer Geheimzahl:

Stoptaste (K) eindrücken und wieder entlassen, danach ↑↑↑↑↓↑ eindrücken.

Code de l'opérateur

Appuyez la touche d'arrêt (K) et libérez-la, ensuite poussée ↑↑↑↑↓↑.

Operator code:

Push the stop key (K) and release it, thereafter push ↑↑↑↑↓↑.



Chef code:

Stoptoets (K) ingedrukt houden en tegelijkertijd de volgende toetsen ↑↑↑↑↓↑ indrukken.

Chef Geheimzahl:

Stoptaste (K) eingedrückt halten und den gleichen Zeitstoß die folgenden Tasten ↑↑↑↑↓↑ eindrücken.

Code de l'utilisateur principal

Appuyez sans interruption la touche d'arrêt (K) et la même temps appuyez les touches ↑↑↑↑↓↑.

Principal user code:

Continuously push the stop key (K) and the same time push the following keys ↑↑↑↑↓↑.